

Dell™ Streak

Manuale dell'utente



Messaggi di N.B., Attenzione e Avvertenza



N.B. Un messaggio di N.B. indica informazioni importanti che contribuiscono a migliorare l'utilizzo del dispositivo.



ATTENZIONE: Un messaggio di **ATTENZIONE** indica la possibilità che si verifichi un danno all'hardware o una perdita di dati se non vengono seguite le istruzioni.



AVVERTENZA: Un messaggio di **AVVERTENZA** indica un potenziale rischio di danni materiali, lesioni personali o morte.

Le informazioni contenute nel presente documento sono soggette a modifiche senza preavviso.

© 2010 Dell Inc. Tutti i diritti riservati.

È severamente vietata la riproduzione dei presenti materiali con qualsiasi strumento, senza l'autorizzazione scritta di Dell Inc.

Marchi commerciali utilizzati nel presente documento: *Dell* e il logo *DELL* sono marchi commerciali di Dell Inc.

Adobe Acrobat è un marchio commerciale di Adobe Systems Incorporated che può essere registrato in alcune giurisdizioni; Microsoft, Windows, Microsoft Office Word, Microsoft Office Excel e Microsoft Office PowerPoint sono marchi commerciali o marchi registrati di Microsoft Corporation negli Stati Uniti e/o in altri Paesi.

Altri marchi e nomi commerciali possono essere utilizzati in questo documento sia in riferimento alle aziende che rivendicano il marchio e i nomi che ai prodotti stessi. Dell Inc. nega qualsiasi partecipazione di proprietà relativa a marchi e nomi depositati diversi da quelli di sua proprietà.

Ottobre 2010

Dichiarazione della Federal Communications Commission (FCC, Commissione federale per le comunicazioni)

Questo dispositivo è conforme ai sensi della Parte 15 delle normative della FCC. Il funzionamento è soggetto alle due condizioni riportate di seguito.

- 1) il presente dispositivo può non causare un'interferenza dannosa e
- 2) il presente dispositivo deve accettare una qualsiasi interferenza ricevuta, inclusa l'interferenza che può causare il funzionamento indesiderato del dispositivo.

Dichiarazione della FCC sull'esposizione alle radiazioni RF:

Per il funzionamento a contatto con il corpo, questo dispositivo è stato testato e soddisfa le istruzioni della FCC sull'esposizione alla RF, quando utilizzato con un accessorio che non contiene metallo e che posiziona il ricevitore ad un minimo di 1,5 cm dal corpo. L'utilizzo di altri accessori può non garantire la conformità alle istruzioni della FCC sull'esposizione alla RF.

Sommario

1	Contenuto dell'imballaggio	7
2	Funzionalità di Dell™ Streak	8
3	Installazione di Dell™ Streak	12
	Preparazione all'uso del dispositivo	12
	Accensione del dispositivo	15
	Spegnimento del dispositivo	16
	Spegnimento dello schermo	16
4	Informazioni su Dell™ Streak	17
	Procedura guidata Out Of Box	17
	Schermo a sfioramento	17
	Orientamento dello schermo	20
	Applicazioni, widget e collegamenti	20
	Il desktop di Stage	21
	Widget di Dell™ Stage	24
	Barra di stato	34
	Pulsanti rapidi	37
	Esplorazione delle applicazioni	38

5	Uso di Dell™ Streak	41
	Chiamate	41
	Gestione dei contatti	49
	Messaggistica	53
	Menu di scelta rapida	59
	Tastiera Android	60
	Tastiera Swype	64
	Google Search	66
	Widget Controllo risparmio energia	67
	Gestione delle impostazioni del dispositivo	68
6	Internet	71
	Connessione a Internet	71
	Navigazione su Internet	75
	Posta elettronica	82
	Applicazioni Web	85
	Sincronizzazione dei dati di Google	128

7	Personalizzazione di Dell™ Streak	129
	Per modificare le impostazioni dello schermo	129
	Per modificare le impostazioni della suoneria e dell'audio	131
	Per impostare manualmente la data, l'ora e il fuso orario	133
	Per scegliere una lingua	134
8	Protezione di Dell™ Streak	135
	Proteggere i dati del dispositivo con una sequenza di sblocco dello schermo	135
	Proteggere i dati del dispositivo con un PIN	137
	Proteggere i dati del dispositivo con una password	138
	Proteggere la carta SIM con il blocco della SIM Password	139
9	Applicazioni	141
	Fotocamera	141
	Copia di file verso e da MicroSD	144
	Bluetooth®	146
	Galleria	148
	Musica	151

Calendario	154
Orologio	157
Calcolatrice	159
Registratore suoni	160
Voice Dialer	160
SIM Manager	161
10 Riproduzione di video su dispositivi HDMI	162
11 Risoluzione dei problemi	163

Contenuto dell'imballaggio

Il dispositivo può essere spedito con vari accessori. Controllare il contenuto dell'imballaggio per verificare di disporre di quanto segue:



N.B. La disponibilità degli accessori può variare a seconda del Paese in cui il dispositivo è stato acquistato.

Stati Uniti

Dispositivo Streak

Batteria

Guida introduttiva

Informazioni sulla sicurezza, ambientali e sulle normative

Informazioni sul servizio di garanzia

Cavo USB

Caricabatteria

Spina statunitense

Borsa

Cuffia auricolare con microfono

Europa

Dispositivo Streak

Batteria

Guida introduttiva

Informazioni sulla sicurezza, ambientali e sulle normative

Informazioni sul servizio di garanzia

Cavo USB

Caricabatteria

Spina britannica





Spina europea



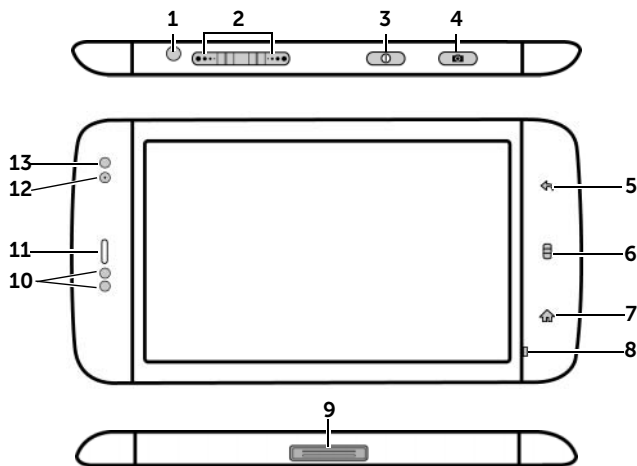

Borsa



Cuffia auricolare con microfono

Funzionalità di Dell™ Streak



Pulsanti/Connettori/Parti	Funzionalità
1 Connettore della cuffia	Si collega alle cuffie.
2 Pulsante di aumento/riduzione volume Modalità orizzontale: Pulsante di aumento volume  Pulsante di riduzione volume  Modalità verticale:  Pulsante di aumento volume  Pulsante di riduzione volume	<ul style="list-style-type: none"> • Durante la riproduzione di file multimediali come tracce musicali o clip video: <ul style="list-style-type: none"> – Premerlo per aumentare o ridurre il volume del file multimediale di un livello. – Tenerlo premuto per aumentare o ridurre continuamente il volume del file multimediale. • Premere il pulsante per disattivare l'audio della suoneria quando si riceve una chiamata. • In tutte le altre situazioni: <ul style="list-style-type: none"> – Premerlo per aumentare o ridurre il volume della suoneria di un livello. – Tenerlo premuto per aumentare o ridurre continuamente il volume della suoneria.

Pulsanti/Connettori/Parti	Funzionalità
<p>3 Pulsante di alimentazione, sospensione/riattivazione</p> 	<ul style="list-style-type: none"> • Se il dispositivo è spento, tenerlo premuto per accendere il dispositivo. • Se il dispositivo è acceso, ma lo schermo è spento, premerlo per attivare lo schermo. • Se entrambi il dispositivo e lo schermo sono accesi, <ul style="list-style-type: none"> – Premerlo per spegnere lo schermo. – Tenerlo premuto per selezionare una di queste opzioni: <ul style="list-style-type: none"> Modalità silenziosa: Il dispositivo non vibra e disabilita tutti i suoni eccetto quello degli avvisi. Modalità aereo: Selezionarla per disabilitare tutte le connessioni wireless. Spegni: Disattiva il dispositivo.
<p>4 Pulsante della fotocamera</p> 	<ul style="list-style-type: none"> • Se la fotocamera non è attiva, premerlo per accendere la fotocamera. • Se la fotocamera è attiva, premerlo per acquisire una foto o registrare un video. • Durante la registrazione di un video, premerlo per interromperla.
<p>5 Pulsante Indietro </p>	<p>Toccarlo per tornare alla schermata precedente, chiudere una finestra di dialogo, un menu o un messaggio popup, e per chiudere la tastiera.</p>
<p>6 Pulsante Menu </p>	<ul style="list-style-type: none"> • Toccarlo per aprire o chiudere il menu popup che visualizza le opzioni disponibili per l'applicazione corrente o le azioni che è possibile eseguire nella schermata corrente. • Tenerlo premuto per portare in primo piano la tastiera su schermo per l'immissione di testo.

Pulsanti/Connettori/Parti	Funzionalità
7 Pulsante Pagina iniziale 	<ul style="list-style-type: none"> • Toccarlo per tornare alla schermata Pagina iniziale. • Tenerlo premuto per un rapido accesso alle applicazioni utilizzate di recente.
8 Microfono	Utilizzarlo per le chiamate vocali.
9 Connettore a 30 piedini	<ul style="list-style-type: none"> • Collegare un cavo USB per trasferire i file a un computer. • Si collega ad un caricatore per caricare il dispositivo. • Si collega all'Home Dock per l'uscita audio e video.
10 Sensori di prossimità	Spegnere lo schermo quando si porta il dispositivo vicino al proprio volto per effettuare o ricevere una chiamata, al fine di impedire tocchi non intenzionali.
11 Auricolare	Utilizzarlo per ascoltare le conversazioni telefoniche.
12 Lente della fotocamera frontale	Utilizzare per scattare foto in vista frontale, ad es. un autoritratto.
13 Sensore di luminosità ambientale	<p>Controlla la luminosità dello schermo secondo le condizioni di illuminazione circostanti.</p> <p>N.B. Per abilitare il sensore di luminosità ambientale, toccare il pulsante Pagina iniziale  → il pulsante Menu , quindi selezionare Impostazioni → Schermo → Luminosità → Luminosità automatica.</p>

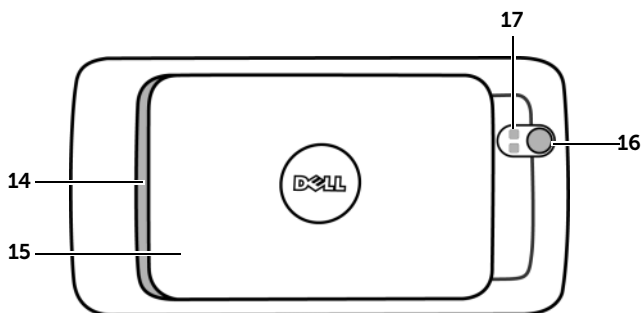

Parti/comandi	Funzionalità
14 Altoparlante	Uscita audio per la riproduzione di video e musica.
15 Coperchio posteriore	Fissa la batteria in posizione.
16 Lente della fotocamera	Acquisisce foto e video.
17 Flash della fotocamera	Per utilizzare il flash per scattare foto.

Installazione di Dell™ Streak

Preparazione all'uso del dispositivo

1 Rimuovere il coperchio posteriore

- a Far scorrere il coperchio posteriore verso il basso nella direzione verso l'estremità del dispositivo.
- b Sollevare il coperchio posteriore del dispositivo.

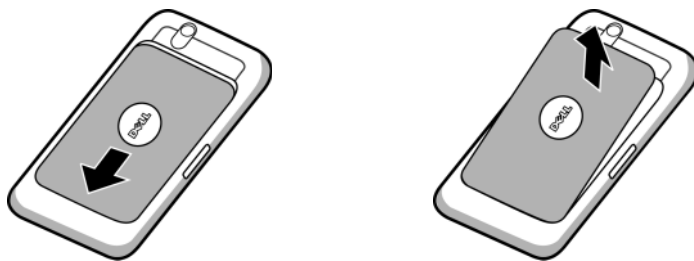

 **N.B.** Il dispositivo si spegne automaticamente se si rimuove il coperchio posteriore mentre il dispositivo è acceso.

 **N.B.** Non è possibile accendere il dispositivo se il coperchio posteriore è stato rimosso.

2 Inserire la carta SIM

Inserire la carta SIM nella direzione illustrata sotto la piastra di metallo che copre il supporto per carte SIM.



 **N.B.** In caso di problemi relativi all'inserimento della carta, accertarsi di aver allineato l'angolo obliquo sulla carta all'angolo del supporto per carte.

3 Inserire la batteria

Allineare i contatti metallici sulla batteria ai contatti sul portabatteria e inserire la batteria.

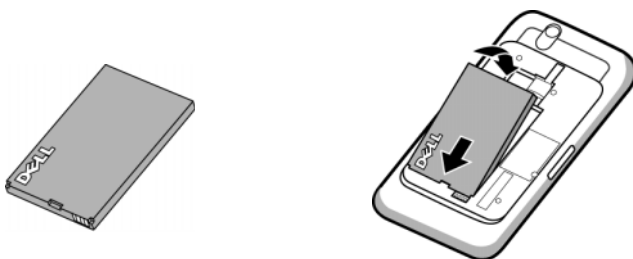

4 Installare la scheda microSD

- a Tenere la scheda microSD con i contatti metallici rivolti verso il basso.
- b Far scorrere la scheda microSD nel supporto per schede microSD.

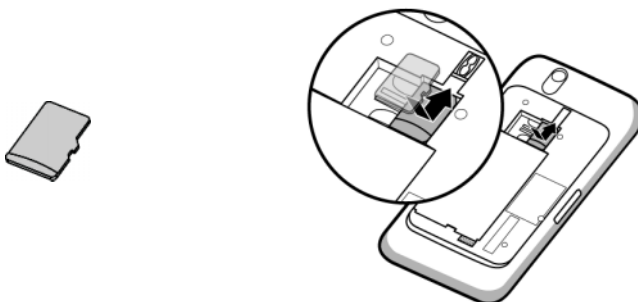

5 Chiudere il coperchio posteriore

- a Spingere l'estremità del coperchio posteriore contro la scanalatura in prossimità della parte inferiore del dispositivo.
- b Collocare il coperchio sul retro del dispositivo, quindi spingere il coperchio verso la parte superiore del dispositivo per fissare il coperchio in posizione.



6 Caricare il dispositivo

 **N.B.** Caricare la batteria ad una temperatura ambientale tra 0 °C e 45 °C.

La batteria non è completamente carica la prima volta che viene disimballata.

- a Collegare il connettore a 30 piedini del cavo USB fornito al connettore a 30 piedini sul dispositivo.
- b Collegare il connettore USB del cavo all'adattatore del caricabatteria a muro USB fornito.
- c Collegare l'adattatore del caricabatteria a muro USB a una presa di corrente e caricare il dispositivo fino a quando la batteria sarà completamente carica.

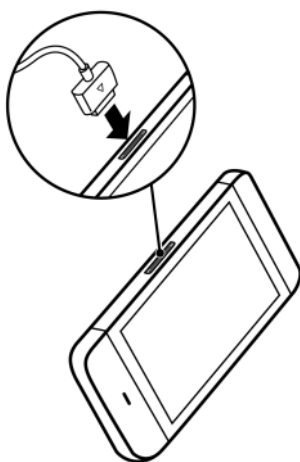



N.B. Il dispositivo è completamente carico entro quattro ore da una presa di corrente.

N.B. Per caricare il dispositivo utilizzando un computer, collegare il connettore a 30 piedini del cavo USB fornito al dispositivo, e il connettore USB del cavo ad una porta USB sul computer.

Accensione del dispositivo

 **N.B.** Utilizzare il dispositivo ad una temperatura ambientale tra -10 °C e 55 °C.

- 1 Tenere premuto il pulsante di alimentazione  per accendere il dispositivo. Il sistema operativo si avvia.
- 2 Se lo schermo si blocca automaticamente, muovere rapidamente l'icona  per sbloccare lo schermo.

- 3 Se la carta SIM è bloccata da un Personal Identification Number (PIN, Numero di identificazione personale), digitare il PIN toccando i tasti dei numeri corrispondenti utilizzando il tastierino visualizzato. Toccare il pulsante **OK** per confermare l'immissione.
- 4 Il dispositivo è pronto per l'uso quando viene visualizzata la schermata Pagina iniziale.

Spegnimento del dispositivo

- 1 Tenere premuto il pulsante di alimentazione .
- 2 Toccare l'opzione Spegni visualizzata.

Spegnimento dello schermo



Se sia il dispositivo sia lo schermo sono accesi, premere il pulsante di alimentazione e sospensione/riattivazione  per spegnere lo schermo.



N.B. Se il dispositivo è acceso, ma lo schermo è spento, premere il pulsante di alimentazione e sospensione/riattivazione  per accendere lo schermo. Per informazioni su come sbloccare lo schermo, consultare Lo sfondo del blocco dello schermo.

Informazioni su Dell™ Streak

Procedura guidata Out Of Box

Per visualizzare la procedura guidata Out Of Box per i comandi di base del dispositivo, toccare il pulsante Pagina iniziale  → il pulsante Utilità di avvio  → **introduzione**, e seguire le istruzioni per continuare.

La procedura guidata contiene video dimostrativi che è possibile riprodurre, mettere in pausa o ignorare per fornire una rapida panoramica del dispositivo.

In qualsiasi momento durante il video, è possibile toccare **CONTINUA** e **PRECEDENTE** per passare alla pagina successiva o precedente.

Dopo la visualizzazione dell'ultima pagina, toccare **FINE** per tornare alla pagina Schermata iniziale.

Schermo a sfioramento

Il dispositivo dispone di uno schermo sensibile multitocco. È possibile toccare la superficie dello schermo con le dita per azionare il dispositivo.

Gesti delle dita

Consente di:

Toccare

Toccare delicatamente lo schermo con la punta del dito.

- Selezionare gli elementi visualizzati, incluse opzioni, voci, immagini e icone.
- Avviare le applicazioni.
- Premere i pulsanti visualizzati.
- Immettere testo utilizzando la tastiera su schermo.



Gesti delle dita

Consente di:

Tieni premuto

Tenere premuto il dito sullo schermo.



- Abilitare la modalità di spostamento di un elemento nella schermata Pagina iniziale.
- Aprire il menu di scelta rapida.

Trascina

- 1 Tenere premuto il dito su un elemento visualizzato.
- 2 Mantenendo il dito a contatto con lo schermo, spostare la punta del dito alla posizione desiderata.
- 3 Staccare il dito dallo schermo per rilasciare l'elemento nella posizione desiderata.

- Spostare gli elementi, come immagini e icone, nella schermata.
- Visualizzare le schermate Pagina iniziale, pagine Web, elenchi, voci, anteprime delle foto, contatti e così via.



Gesti delle dita

Consente di:

Scorri o passa il dito

Spostare il dito sullo schermo in una direzione verticale o orizzontale.

Scorrere velocemente le schermate Pagina iniziale, pagine Web, elenchi, voci, anteprime delle foto, contatti e così via.



Zoom indietro

Avvicinare due dita sullo schermo.

Ridurre la visualizzazione di un'immagine o pagina Web (zoom indietro).



Gesti delle dita**Consente di:**

Zoom avanti

Allontanare due dita nello schermo.

Allargare la visualizzazione di un'immagine o pagina Web (zoom avanti).





Orientamento dello schermo

Per un'esperienza di visualizzazione ottimale, l'orientamento dello schermo cambia automaticamente al formato verticale o orizzontale a seconda di come si tiene il dispositivo.



N.B. Le applicazioni scaricate da Android Market potrebbero non supportare la rotazione automatica dello schermo al formato verticale o orizzontale.



N.B. Per modificare il comportamento di rotazione predefinito, aprire le impostazioni di rotazione toccando il pulsante Pagina iniziale  → pulsante Menu  → **Impostazioni** → **Schermo** → **Rotazione automatica schermo**.

Applicazioni, widget e collegamenti

Applicazione - Software che consente di eseguire un'attività specifica. Il dispositivo è precaricato con una varietà di applicazioni e altre aggiuntive che è possibile scaricare da Android Market.

Widget - Una piccola applicazione che si trova nella schermata Pagina iniziale e fornisce un accesso facile e veloce alle informazioni. Per esempio, il widget Facebook consente di leggere i post nella bacheca e aggiornare lo stato.





Collegamento - Un collegamento che è possibile inserire nella schermata Pagina iniziale per fornire rapido accesso ad un'applicazione o ad una cartella contenente i contatti o i segnalibri.

Il desktop di Stage

Come parte della nuova interfaccia di Dell™ Stage, il desktop di Stage è composto da sette singole schermate inclusa la schermata Pagina iniziale. Il desktop visualizza i widget di Stage, i collegamenti e i widget predefiniti per fornire all'utente un accesso rapido e facile ad applicazioni utilizzate di frequente, pubblicazioni di Twitter o Facebook, musica, immagini e altro.



È possibile personalizzare il desktop di Stage secondo le proprie preferenze aggiungendo i propri collegamenti o widget, oppure visualizzando l'immagine preferita come sfondo del desktop.

-  **N.B.** Le schermate del desktop sono fisse e non è possibile aggiungerle o eliminarle.
-  **N.B.** Per maggiori informazioni sull'utilizzo dei widget di Dell Stage, consultare "Widget di Dell™ Stage" a pagina 24.
-  **N.B.** Per tornare alla schermata Pagina iniziale da qualunque percorso, toccare il pulsante della schermata Pagina iniziale .

Per spostarsi nel desktop

Muovere rapidamente il desktop orizzontalmente finché viene visualizzata la schermata Pagina iniziale desiderata.



Per controllare le schermate Pagina iniziale utilizzando le anteprime delle schermate Pagina iniziale

Le anteprime delle schermate Pagina iniziale funzionano come collegamenti alle rispettive singole schermate della Pagina iniziale. L'icona dell'anteprima cambia per rappresentare il widget di Stage visualizzato nella schermata Pagina iniziale.

- Per visualizzare le anteprime delle schermate Pagina iniziale:



- 1 Toccare l'area in basso su entrambi i lati dei pulsanti rapidi come illustrato in rosso.
- 2 Tenere premuto il pulsante Utilità di avvio  per visualizzare le anteprime.

- Per controllare le schermate Pagina iniziale utilizzando le anteprime:
 - Toccare l'anteprima corrispondente per passare alla schermata desiderata.



Anteprime delle schermate Pagina iniziale

- Per eseguire velocemente una panoramica delle schermate Pagina iniziale, trascinare il dito orizzontalmente lungo i collegamenti, finché vengono visualizzate le schermate Pagina iniziale desiderate.



Widget di Dell™ Stage

Dell™ Stage fornisce accesso diretto alle principali applicazioni utilizzate di recente, messaggi di posta elettronica, foto, musica, video, contatti, aggiornamenti di Facebook & Twitter e siti Web utilizzati di frequente.

È possibile creare i propri widget di Stage sulle schermate libere del desktop per accedere alle applicazioni facilmente e velocemente.

Aggiunta di un widget di Stage

- 1 Muoversi rapidamente nella schermata del desktop dove si desidera aggiungere un widget di Stage.
- 2 Per riservare abbastanza spazio per il widget, rimuovere gli elementi indesiderati dalla schermata. Consultare "Per spostare un elemento della schermata Pagina iniziale" a pagina 32.
- 3 Per accedere al menu **Aggiungi a schermata Pagina iniziale**:
 - Tenere premuta un'area vuota nella schermata Pagina iniziale.
 - Toccare il pulsante Menu  quindi toccare l'opzione **Aggiungi**.
- 4 Toccare **Widget di Stage**.
- 5 Dal menu **Seleziona widget di Stage**, toccare il widget di Stage che si desidera aggiungere alla schermata.

Eliminazione di un widget di Stage

- 1 Tenere premuto il widget di Stage.
- 2 Trascinare il widget sull'icona .
- 3 Quando il widget diventa rosso, rilasciare il dito dalla schermata per eliminare il widget.

Uso dei widget di Stage

Il tocco dell'etichetta di qualsiasi widget di Stage apre l'applicazione supportata nella sua schermata predefinita. Per esempio, toccando l'etichetta del widget **MUSICA** si apre il lettore di **Musica** proprio come si aprirebbe toccando l'icona **Musica** nel cassetto delle applicazioni.

Per utilizzare il widget di Stage PAGINA INIZIALE

Dal widget di Stage **PAGINA INIZIALE**, è possibile toccare i collegamenti delle applicazioni per accedere alle applicazioni utilizzate più di recente.

Per utilizzare il widget di Stage CONTATTI

Dal widget di Stage **CONTATTI**, è possibile visualizzare i contatti esistenti o aggiungere velocemente un nuovo contatto.

- Toccare la finestra di un contatto esistente e selezionare l'azione per procedere con il contatto.
- Toccare la finestra **AGGIUNGI** per aggiungere un nuovo contatto.

Per utilizzare il widget di Stage POSTA ELETTRONICA

Dal widget di Stage **POSTA ELETTRONICA**, è possibile leggere i messaggi di posta elettronica nel proprio account di posta elettronica e comporre un nuovo messaggio di posta elettronica. Se non è stato ancora impostato un account di posta elettronica, toccare **Aggiungi un account** e seguire le istruzioni visualizzate per completare la configurazione della posta elettronica.

Per utilizzare il widget di Stage GALLERIA

Dal widget di Stage **GALLERIA**, è possibile visualizzare le anteprime delle immagini e dei video recenti dall'applicazione **Galleria**. Toccare l'anteprima di un'immagine o di un video per vederlo o riprodurlo nuovamente.

Per utilizzare il widget di Stage MUSICA

Dal widget di Stage **MUSICA**, è possibile visualizzare gli album musicali o gli elenchi di riproduzione creati sul dispositivo.

- Toccare un album musicale per cercare le relative canzoni.
Toccare una canzone per avviare la riproduzione.

- Toccare un elenco musicale per visualizzare l'elenco musicale creato. Toccare una canzone per avviare la riproduzione.

Per utilizzare il widget di Stage **SOCIALE**

Il widget di Stage **SOCIALE** fornisce i widget per visualizzare le ultime pubblicazioni dall'account di Twitter o Facebook. Per utilizzare i widget di Twitter e Facebook è necessario accedere all'account di Twitter o Facebook con l'indirizzo di posta elettronica e la password.

Il widget di Twitter

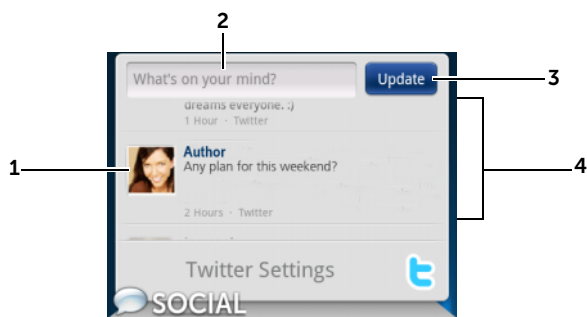

- 1 Toccare per visualizzare i tweet (messaggi di Twitter) pubblicati dagli autori seguiti.
- 2 Per pubblicare un tweet, toccare la casella di testo, digitare il tweet e quindi toccare **Aggiorna**.
- 3 È possibile anche toccare il pulsante **Aggiorna** qui per comporre e pubblicare il tweet.
- 4 Scorrere i tweet pubblicati dagli autori che vengono seguiti.





N.B. Per maggiori informazioni sull'utilizzo di Facebook e Twitter, consultare Facebook e Twitter.

Per utilizzare il widget di Stage WEB



Il widget di Stage **WEB** mostra i siti Web visitati recentemente e i segnalibri. Toccare il sito Web che si desidera visitare oppure toccare **ALTRI SEGNALIBRI** per selezionare un sito Web da visitare.

Per trovare informazioni su Internet, è possibile anche:

- Toccare la casella di testo di ricerca di Google sulla parte superiore del widget, immettere il nome o la parola chiave dell'argomento che si ricerca e toccare il tasto  sulla tastiera o l'icona di ricerca  sulla casella di ricerca.
- Toccare  sull'angolo destro della casella di ricerca e pronunciare il nome o la parola chiave dell'argomento che si ricerca.

Personalizzazione della schermata Pagina iniziale



Per aggiungere un elemento ad una schermata Pagina iniziale

- 1 Toccare il pulsante Pagina iniziale .
- 2 Muoversi rapidamente alla schermata in cui si desidera aggiungere l'elemento.
- 3 Per accedere al menu **Aggiungi a schermata Pagina iniziale**:
 - Tenere premuta un'area vuota nella schermata Pagina iniziale.
 - Toccare il pulsante Menu  quindi toccare l'opzione **Aggiungi**.
- 4 Toccare l'elemento che si desidera aggiungere alla schermata Pagina iniziale:

Elementi	Fasi
<p>Collegamenti</p> <p>Aggiungere collegamenti per elementi a cui si desidera accedere direttamente dalla schermata Pagina iniziale.</p>	<ul style="list-style-type: none"> • Applicazioni: <ol style="list-style-type: none"> 1 Visualizzare il menu delle applicazioni per individuare l'applicazione desiderata. 2 Toccare l'applicazione desiderata per creare il collegamento nella schermata Pagina iniziale corrente. • Segnalibro: <ol style="list-style-type: none"> 1 Scorrere l'elenco dei Segnalibri per individuare il segnalibro desiderato. 2 Toccare il segnalibro desiderato per creare il collegamento nella schermata Pagina iniziale corrente. • Contatti: <ol style="list-style-type: none"> 1 Scorrere le voci dei Contatti per individuare il contatto desiderato. 2 Toccare il contatto desiderato per creare il collegamento nella schermata Pagina iniziale corrente. • Composizione diretta: <p>Toccare il numero di telefono desiderato per creare il collegamento nella schermata Pagina iniziale. È possibile toccare il collegamento per comporre il numero direttamente.</p> • Messaggio diretto: <p>Toccare il numero di telefono desiderato per creare il collegamento nella schermata Pagina iniziale. È possibile toccare il collegamento per comporre e inviare un messaggio al numero.</p>

Elementi	Fasi
Collegamenti	<ul style="list-style-type: none"> • Indicazioni stradali e navigazione: Creare un collegamento che è possibile toccare per aprire Google Maps e visualizzare le indicazioni stradali per una località. <ol style="list-style-type: none"> 1 Inserire la destinazione nella casella di testo. 2 Scegliere come si desidera raggiungere la destinazione toccando l'icona per percorso in auto, trasporto pubblico o a piedi (da sinistra a destra). 3 Immettere un nome per il collegamento. 4 Toccare l'icona del collegamento che si desidera utilizzare per il collegamento. 5 Toccare il pulsante Salva. <p>N.B. Per maggiori informazioni su come ottenere le indicazioni stradali usando Google Maps, consultare Per ottenere indicazioni stradali.</p> <ul style="list-style-type: none"> • Etichetta Gmail: Toccare per creare un collegamento all'etichetta Gmail desiderata, in modo tale che sia possibile accedere alla posta elettronica con tale etichetta dal desktop. • Latitude: Creare un collegamento che è possibile toccare per aprire Google Latitude per condividere la posizione con amici e famiglia che hanno effettuato l'accesso al servizio con i relativi account di Google. • Playlist musicale: Creare un collegamento Riproduci tutti o Aggiunti di recente che è possibile toccare per riprodurre tutte le canzoni o le canzoni recentemente aggiunte. • Impostazioni <ol style="list-style-type: none"> 1 Visualizzare le impostazioni per individuare quella desiderata. 2 Toccare l'impostazione desiderata per creare il collegamento nella schermata Pagina iniziale corrente, dove è possibile toccare il collegamento per accedere all'impostazione.

Elementi	Fasi
Widget Aggiungere widget per visualizzare le finestre o i controlli della schermata Pagina iniziale attiva per le applicazioni o i servizi basati sul Web preferiti, come un orologio analogico, il lettore di musica, la Casella di ricerca rapida di Google o un calendario che mostra i nuovi eventi.	<ol style="list-style-type: none"> 1 Tenere premuta un'area vuota nella schermata Pagina iniziale. 2 Toccare Widget nel menu Aggiungi a schermata Pagina iniziale che viene visualizzato. 3 Scorrere le applicazioni o i servizi disponibili per individuare quello desiderato. 4 Toccare il widget desiderato per aggiungerlo alla schermata Pagina iniziale.
Cartelle È possibile creare le seguenti cartelle: Nuova cartella: Aggiungere una cartella dove si possano archiviare i collegamenti della schermata Home. Tutti i contatti: Aggiungere un collegamento a tutti i contatti archiviati nell'applicazione Contatti. Ricevuti con Bluetooth: Aggiungere un collegamento per accedere ai file ricevuti tramite Bluetooth®. Contatti con numeri di telefono: Aggiungere un collegamento ai contatti con numeri di telefono. Contatti speciali: Aggiungere un collegamento ai contatti contrassegnati con una stella.	<p>Toccare la cartella desiderata per crearne una nella schermata Pagina iniziale</p> <p>Una volta che la cartella è presente nella schermata Pagina iniziale, è possibile trascinare e selezionare un elemento nella parte superiore della cartella al fine di aggiungerlo alla cartella.</p>

Elementi	Fasi
<p>Sfondi</p> <p>Cambiare lo sfondo della schermata Pagina iniziale.</p> <p>N.B. È anche possibile toccare il pulsante Home  → il pulsante Menu  → Sfondo per cambiare lo sfondo della schermata Pagina iniziale.</p>	<ul style="list-style-type: none"> • Galleria: Aprire l'applicazione Galleria e selezionare una foto salvata come sfondo, oppure toccare  per aprire l'applicazione della fotocamera e scattare una foto che è possibile impostare come sfondo. <ol style="list-style-type: none"> 1 Toccare una categoria di immagini dalla raccolta, come Fotocamera, scaricate e così via. 2 Muovere rapidamente in orizzontale le anteprime delle immagini per individuare l'immagine desiderata. 3 Toccare l'immagine per visualizzarla. 4 Per tagliare una porzione dell'immagine come sfondo, spostare la cornice di ritaglio e trascinare gli angoli per individuare la parte desiderata. 5 Toccare il pulsante Salva per impostare lo sfondo. <ul style="list-style-type: none"> • Sfondi animati: Selezionare uno sfondo animato e interattivo. • Sfondi: Muovere rapidamente o toccare la miniatura di una foto per visualizzarla, quindi toccare Imposta sfondo per impostarla come sfondo.

Per aggiungere il collegamento di un'applicazione dalla vista delle applicazioni principali

- 1 Toccare il pulsante Utilità di avvio  nella parte inferiore dello schermo per entrare nella vista delle applicazioni principali.
- 2 Nella vista delle applicazioni principali tenere premuta un'applicazione desiderata e trascinarla nella schermata Pagina iniziale corrente; viene quindi visualizzata l'icona dell'applicazione nella schermata Pagina iniziale.

Per spostare un elemento della schermata Pagina iniziale

- 1 Tenere premuto l'elemento che si desidera riposizionare finché si ingrandisce e diventa spostabile. Il dispositivo vibra per indicare che è attivata la modalità di spostamento dell'elemento.
-  **N.B.** Per disabilitare la modalità di spostamento dell'elemento, rilasciare l'elemento.
- 2 Mantenendo il dito a contatto con l'elemento sullo schermo, trascinarlo in un altro posto nella schermata.
- 3 Rilasciare l'elemento nella posizione desiderata.

Per spostare un elemento della schermata Pagina iniziale

- 1 Tenere premuto un elemento come un widget, un collegamento o una cartella che si desidera rimuovere, finché si ingrandisce e diventa spostabile.
- 2 Trascinare l'elemento nella parte superiore dell'icona Cestino  e, quando l'elemento diventa rosso, rilasciarlo.

Per aprire una cartella della schermata Home

- 1 Toccare la cartella per aprire un pannello nero che rappresenta il contenuto della cartella.
- 2 Toccare il collegamento dell'applicazione desiderata per eseguire l'applicazione.

Per chiudere una cartella della schermata Home

Toccare l'icona Chiudi  per chiudere il pannello nero.

Per spostare un collegamento della schermata Pagina iniziale in una cartella

- 1 Tenere premuto un collegamento per renderlo spostabile.
- 2 Trascinare e selezionare il collegamento in una cartella nella schermata Pagina iniziale.



N.B. Non è possibile muovere widget e cartelle all'interno di una cartella.

Per rimuovere un collegamento della schermata Pagina iniziale da una cartella

- 1 Toccare una cartella nella schermata Pagina iniziale per visualizzare il contenuto.
- 2 Tenere premuto un collegamento per renderlo spostabile. Il collegamento esce e la cartella si chiude automaticamente.
- 3 Trascinare il collegamento in un'altra posizione nella schermata Pagina iniziale.

Per rinominare una cartella della schermata Pagina iniziale

- 1 Toccare una cartella per aprire il relativo pannello.
- 2 Tenere premuta l'area superiore del pannello della cartella  finché si apre il menu **Rinomina cartella**.
- 3 Toccare la casella di testo **Nome cartella** per digitare il nome della cartella utilizzando la tastiera su schermo.
- 4 Toccare **OK** per confermare.



Barra di stato

La barra di stato nella parte superiore della schermata Pagina iniziale visualizza le aree di notifica, di stato e dell'ora.



1 Area di notifica	<ul style="list-style-type: none">• L'Area di notifica visualizza le icone di notifica per informare l'utente di chiamate perse, nuovi messaggi di posta elettronica, messaggi e così via.• Toccare e trascinare verso il basso la barra di stato per visualizzare le notifiche elencate nell'ordine di ora di arrivo, quindi toccare una notifica per visualizzare la registrazione del messaggio, della posta elettronica o della chiamata persa desiderata.
2 Area di stato	<ul style="list-style-type: none">• Visualizza le icone di stato per mostrare lo stato corrente del dispositivo, come l'autonomia della batteria, lo stato della carica, gli allarmi attivati, le connessioni di rete e così via.• Toccare e trascinare verso il basso la barra di stato per visualizzare le informazioni relative all'operatore attualmente in uso, al livello di carica rimanente della batteria e così via.
3 Area dell'ora	Visualizza l'ora corrente.

L'area di stato può anche visualizzare alcune delle icone seguenti:

 L'allarme è attivato	 La rete di dati 3G è connessa
 Stato della batteria — carica al 100%	 La rete di dati 3G è in uso
 La batteria è scarica ed è necessario caricarla	 La rete di dati GPRS è connessa
 La batteria è estremamente scarica ed è necessario caricarla immediatamente	 La rete di dati GPRS è in uso
 La batteria è in carica	 La rete di dati EDGE è connessa
 La modalità Vibrazione è abilitata	 La rete di dati EDGE è in uso
 La modalità silenziosa è abilitata	 La rete dati HSPA è connessa (disponibile solo per versioni specifiche per l'operatore)
 Il microfono è disattivato	 La rete di dati HSPA è in uso (disponibile solo per versioni specifiche per l'operatore)
 L'altoparlante è acceso	 Potenza del segnale di roaming — forte
 Potenza del segnale — forte	 Connesso ad una rete Wi-Fi
 Nessun segnale	 Nessuna carta SIM inserita
 La modalità Aereo è abilitata	 La funzione dei satelliti GPS è abilitata
 La modalità Bluetooth è abilitata	 Ricezione in corso dei dati sulla posizione dai satelliti GPS
 Connesso ad un dispositivo Bluetooth	 Sincronizzazione dei dati in corso



L'area di notifica può anche visualizzare alcune delle icone seguenti:

 Chiamata persa	 Problemi con l'accesso o la sincronizzazione
 Chiamata in corso	 La scheda SD è piena
 Chiamata in attesa	 È stata rilevata una rete Wi-Fi
 La deviazione chiamate è abilitata	 Il cavo USB è collegato
 Chiamata utilizzando una cuffia auricolare Bluetooth in corso	 Alcune notifiche non vengono visualizzate
 Nuovo messaggio di Gmail	 Nuovo messaggio di posta elettronica
 Nuovo SMS/MMS	 Download in corso
 Problemi con la consegna di SMS/MMS	 Download completato
 Nuovo messaggio di Google Talk	 Aggiornamento dell'applicazione disponibile
 Nuovo messaggio vocale	 È possibile rimuovere la scheda SD
 Nuovo evento nel calendario	 Riproduzione del brano in corso



Pulsanti rapidi



I pulsanti rapidi nella parte inferiore della schermata Pagina iniziale consentono di accedere rapidamente al cassetto delle applicazioni e ad alcune funzioni principali.



1 Pulsante Telefono  Toccare il pulsante Telefono  per aprire l'applicazione **Telefono** per effettuare chiamate o trovare i contatti.

2 Pulsante Utilità di avvio 

- Toccare il pulsante Utilità di avvio  per visualizzare il menu delle applicazioni.
- Tenere premuto il pulsante Utilità di avvio  per visualizzare i collegamenti alle schermate Pagina iniziale.

3 Pulsante Browser  Toccare il pulsante Browser  per aprire l'applicazione **Browser**.

4 Puntini della schermata Pagina iniziale Toccare i puntini sulla parte inferiore destra e sinistra della schermata per spostarsi alla vista desiderata della schermata Pagina iniziale.



Esplorazione delle applicazioni

È possibile trovare le applicazioni disponibili nel dispositivo in questi elementi della schermata:

Cassetto delle applicazioni

È possibile accedere al cassetto delle applicazioni da qualsiasi schermata Pagina iniziale ed esso contiene tutte le applicazioni installate nel dispositivo, incluse quelle scaricate da Android Market.



Per aprire il cassetto delle applicazioni

- 1 Toccare il pulsante Pagina iniziale  per visualizzare la schermata Pagina iniziale predefinita nel desktop.
- 2 Da qualsiasi schermata Pagina iniziale del desktop è possibile:
 - Trascinare verso l'alto nell'area inferiore dello schermo.
 - Toccare il pulsante Utilità di avvio .

Per sfogliare le pagine delle applicazioni

Muovere a scatti il cassetto delle applicazioni orizzontalmente e toccare un'applicazione per eseguirla.

Per chiudere il cassetto delle applicazioni

- Trascinare verso il basso in qualsiasi punto all'interno del cassetto delle applicazioni.
- Per tornare alla schermata Pagina iniziale predefinita, toccare .
- Per tornare alla schermata Pagina iniziale corrente, toccare .

Collegamenti delle applicazioni

Per avviare rapidamente le applicazioni nella schermata Pagina iniziale è possibile aggiungere dei collegamenti per le applicazioni utilizzate più frequentemente alla schermata Pagina iniziale o alla cartella che è stata creata nella schermata Pagina iniziale. Per ulteriori informazioni, consultare "Personalizzazione della schermata Pagina iniziale" a pagina 27.

Per aprire un'applicazione utilizzando i collegamenti delle applicazioni

- 1 Toccare il pulsante Pagina iniziale .
- 2 Se il collegamento dell'applicazione desiderata viene visualizzato nella schermata Pagina iniziale, toccare il collegamento per eseguire l'applicazione.
Se l'applicazione desiderata è archiviata in una cartella nella schermata Pagina iniziale, toccare la cartella per visualizzarne il contenuto, quindi toccare il collegamento dell'applicazione desiderata.

Applicazioni recenti

Per aprire un'applicazione utilizzata di recente

- 1 Tenere premuto il pulsante Pagina iniziale  per visualizzare le applicazioni utilizzate di recente, o creare il widget di Stage **PAGINA INIZIALE** nella schermata Pagina iniziale che contiene le applicazioni utilizzate più di recente. Consultare Aggiunta di un widget di Stage.
- 2 Toccare il collegamento dell'applicazione desiderata per eseguire l'applicazione.

Lo sfondo del blocco dello schermo

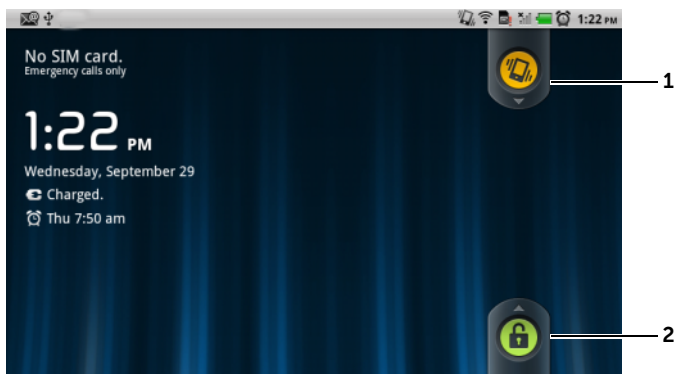

È possibile impostare lo schermo in modo da spegnersi automaticamente dopo un periodo di timeout di inattività, oppure spegnerlo manualmente premendo il pulsante di alimentazione .

Quando si preme il pulsante di alimentazione  per attivare lo schermo, viene visualizzato lo sfondo del blocco dello schermo per evitare tocchi involontari dello schermo, e visualizza l'ora e la data correnti, e l'indicatore di impostazione dell'avviso.



- 1 Trascinare o muovere rapidamente questo pulsante verso il basso, per abilitare o disabilitare la modalità di vibrazione.
- 2 Trascinare o muovere rapidamente questo pulsante verso l'alto per sbloccare lo schermo.







N.B. Per impostare la durata in cui lo schermo resta acceso prima di spegnersi dopo l'ultima operazione, toccare il pulsante Pagina iniziale  → il pulsante Menu  → **Impostazioni** → **Schermo** → **Timeout schermo**.

Uso di Dell™ Streak

Chiamate







Effettuazione delle chiamate

Per aprire l'applicazione Telefono

- Toccare il pulsante Telefono  nella schermata Pagina iniziale per aprire rapidamente l'applicazione Telefono.
- Toccare il pulsante Pagina iniziale  → il pulsante Utilità di avvio  → **Telefono**  nella schermata Pagina iniziale.

Per effettuare una chiamata





- 1 Toccare per selezionare un contatto dall'elenco di contatti Preferiti.
 - Toccare  accanto ad un contatto per chiamare direttamente il contatto.
 - Toccare un contatto, quindi toccare  per chiamarlo, toccare  per inviare un SMS oppure toccare  per inviare un messaggio di posta elettronica al contatto.
- 2 Toccare per selezionare un contatto dall'elenco Contatti. Toccare un contatto, quindi toccare  per chiamarlo, toccare  per inviare un SMS oppure toccare  per inviare un messaggio di posta elettronica al contatto.
- 3 Toccare per visualizzare il registro chiamate.
- 4 Toccare per aprire il tastierino visualizzato.

-
- 5**
- Toccare per visualizzare il tastierino aggiuntivo.
 - Toccare per muovere il cursore.
 - Tenere premuto per aprire il menu di scelta rapida **Modifica testo** che consente di selezionare, tagliare, copiare e incollare numeri, e selezionare il tastierino di immissione da usare.
-
- 6** Digitare il numero da chiamare utilizzando il tastierino visualizzato.
-
- 7** Toccare per chiamare la casella della segreteria.
- N.B.** Se nella scheda SIM non è archiviato alcun numero di segreteria, verrà richiesto di inserirne uno. Toccare **Aggiungi numero** per immettere e salvare il numero della segreteria.
-
- 8** Toccare per chiamare il numero digitato.
-
- 9** Toccare per cancellare un numero incorretto; tenere premuto per cancellare tutti i numeri inseriti.
-
- 10** Toccare per effettuare una chiamata utilizzando i comandi vocali.
-

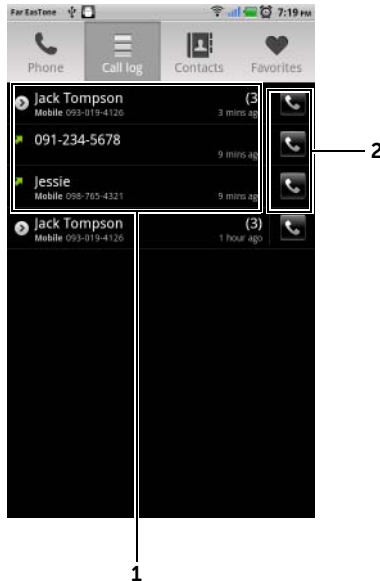
Per utilizzare il registro chiamate



- 1
 - Toccare un contatto, quindi toccare  per chiamarlo, toccare  per inviare un SMS oppure toccare **Visualizza contatto** per visualizzare le informazioni del contatto.
 - Toccare un numero di telefono e quindi toccare **Aggiungi a contatti** per salvare il chiamante nei Contatti.
 - Se la voce del chiamante mostra il numero di chiamate, toccare il chiamante per visualizzare tutte le chiamate dal chiamante.
 - Tenere premuto un contatto o il numero di telefono per rimuoverlo dal registro chiamate.

N.B. Per cancellare tutte le chiamate dal registro chiamate, toccare il pulsante Menu  → **Cancella registro chiamate** → **OK**.

- 2 Toccare per chiamare un contatto o il numero di telefono direttamente.

Per chiamare un numero con un interno

- 1 Digitare il numero da chiamare utilizzando il tastierino visualizzato.
- 2 Tenere premuto il tasto asterisco sul tastierino finché viene visualizzato "p".

- 3 Digitare l'interno.
- 4 Toccare  per effettuare una chiamata.

Per effettuare una chiamata internazionale

- 1 Tenere premuto il tasto del numero 0 sul tastierino finché viene visualizzato "+".
- 2 Immettere l'indicativo del Paese, il codice dell'area e il numero di telefono.
- 3 Toccare  per effettuare una chiamata.

Per ascoltare la segreteria

Toccare  o tenere premuto il tasto del numero 1 sul tastierino per chiamare la casella della segreteria.

 **N.B.** Se nella scheda SIM non è archiviato alcun numero di segreteria, verrà richiesto di immetterne uno. Toccare **Aggiungi numero** per immettere e salvare il numero della segreteria.



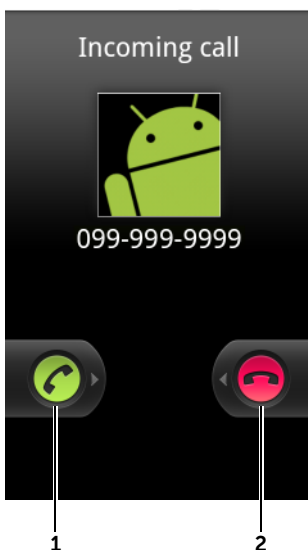

Per rispondere o rifiutare una chiamata in arrivo



-
- 1 Trascinare verso destra per rispondere ad una chiamata in arrivo.
 - 2 Trascinare verso sinistra per rifiutare una chiamata in arrivo.
-

Controlli durante una chiamata



- Toccare per mettere in attesa una chiamata attiva. Per riprendere una chiamata in attesa, toccare .
 - Toccare  per passare da una chiamata attiva ad una chiamata in attesa.
- Toccare  per visualizzare il tastierino ed effettuare un'altra chiamata. La prima chiamata viene messa automaticamente in attesa.
 - Toccare  per connettere chiamate attive e messe in attesa per creare una conferenza telefonica.
- Toccare per accettare chiamate utilizzando una cuffia auricolare Bluetooth quando essa è collegata al dispositivo. Per informazioni sul collegamento di una cuffia auricolare Bluetooth al dispositivo, consultare "Bluetooth®" a pagina 146.
- Toccare per disattivare il microfono durante una chiamata.

5 Toccare per attivare o disattivare l'altoparlante.





AVVERTENZA: Accertarsi di disattivare l'altoparlante prima di tenere il dispositivo vicino all'orecchio poiché ciò potrebbe danneggiare l'udito.

6 Toccare per aprire il tastierino per la composizione.

7 Toccare per terminare una chiamata attiva o annullare la composizione.

Regolare le impostazioni delle chiamate

È possibile cambiare le impostazioni delle chiamate per soddisfare le proprie necessità o abilitare i servizi di chiamata disponibili dal proprio provider di servizi di rete.

Toccare il pulsante Pagina iniziale  → il pulsante Menu  →

Impostazioni → **Impostazioni chiamate.**

Numeri di selez. fissa (FDN, Fixed Dialing Numbers) Limita le chiamate in uscita ai numeri di telefono nell'elenco FDN. Per abilitare questo servizio, è necessario immettere il PIN2 della carta SIM che è possibile ottenere dal proprio provider di servizi di rete.

Segreteria



- **Servizio di segreteria:** visualizza il nome dell'operatore.
- **Impostazioni segreteria:** archivia un altro numero di segreteria diverso da quello già presente nella scheda SIM.

Altre impostazioni per le chiamate

- **Deviazione chiamate:** devia le chiamate in arrivo ad un numero di telefono designato quando il dispositivo è occupato, irraggiungibile, non risponde o se si desidera sempre inoltrare le chiamate.
Per abilitare la deviazione delle chiamate, immettere il numero da deviare o toccare  per selezionare un contatto dall'elenco Contatti. Quindi, toccare **Attiva**.
 - **N.B.** Il dispositivo può utilizzare Deviazione chiamate solo se la funzione Deviazione chiamate è supportata dal provider di servizi di rete.
 - **Blocco chiamate:** blocca alcuni tipi di chiamate in arrivo o in uscita.
 - **Impostazioni aggiuntive:**
 - **ID chiamante:** mostra l'ID del chiamante o il numero sul display in base all'impostazione.
 - **N.B.** Il dispositivo visualizza l'ID del chiamante solo se la funzione ID chiamante è supportata dal provider di servizi di rete.
 - **Avviso di chiamata:** avvisa di una chiamata in arrivo con un tono o messaggio di chiamata in attesa quando si è impegnati in un'altra chiamata.
 - **N.B.** Per utilizzare l'avviso di chiamata, è necessario registrare questo servizio con il proprio provider di servizi.
 - **Risposta automatica:** imposta la durata di attesa del dispositivo prima di rispondere automaticamente ad una chiamata in arrivo.
 - **Modalità TTY:** abilita la modalità Teletypewriter (TTY, Telescrivente) per permettere all'utente con disabilità di linguaggio o di udito di condurre una conversazione telefonica mediante digitazione.
 - **Apparecchi acustici:** abilita la modalità Hearing Aid Compatible (HAC, Compatibile con apparecchi acustici) per ridurre al minimo l'interferenza proveniente dal dispositivo con l'apparecchio acustico dell'utente ed ottimizzare l'uscita audio per l'apparecchio acustico.
 - **N.B.** L'abilitazione della modalità HAC disabilita le funzioni del trasmettitore Bluetooth e Wi-Fi.
-

Gestione dei contatti

Per visualizzare e gestire i contatti:

- Toccare **Contatti** 
- Toccare  →  **Contatti**.

Per aggiungere un nuovo contatto

- 1 Toccare il pulsante Menu  → **Nuovo contatto**.
- 2 Selezionare l'account in cui si desidera aggiungere questo contatto, come l'account Gmail.

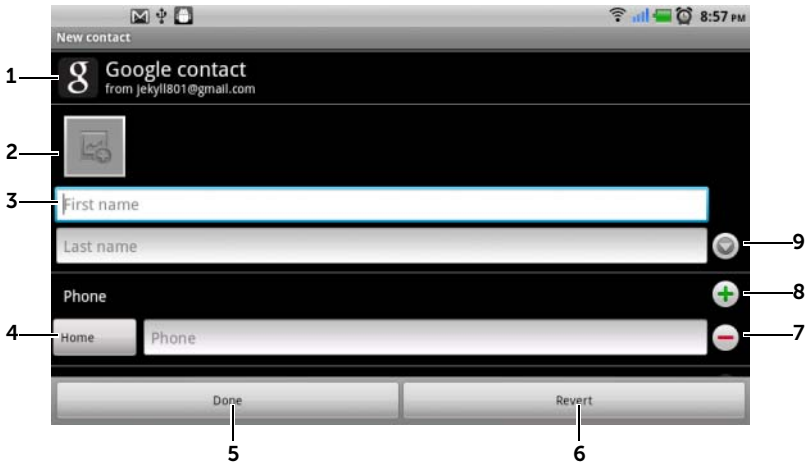

- 1 Quest'area mostra l'account in cui viene archiviato il nuovo contatto.
- 2 Toccare per scattare una foto o selezionare una foto dall'applicazione **Galleria**, da utilizzare come ID chiamante visivo del contatto.
- 3 Immettere i recapiti utilizzando la tastiera su schermo. Scorrere la schermata per trovare più elementi da riempire.
- 4 Toccare per sostituire un'etichetta informativa predefinita con un'altra scelta dall'elenco **Seleziona etichetta**, per esempio dal numero di telefono **Cellulare** al numero di telefono **Casa**.
- 5 Toccare **Fine** per salvare il nuovo contatto nell'elenco Contatti.

-
- 6 Toccare per tornare all'elenco Contatti.

 - 7 Toccarlo per rimuovere un elemento dalla categoria di informazioni corrente.

 - 8 Toccarlo per aggiungere un nuovo elemento alla categoria di informazioni corrente, per esempio un secondo numero di telefono.

 - 9 Toccare per immettere più informazioni sul nome.

Per trovare un contatto

- 1 Per trovare un contatto, è possibile:
 - Muovere rapidamente l'elenco dei contatti fino a trovare il contatto.
 - Toccare il pulsante Menu  → **Cerca**, quindi digitare il nome completo del contatto o solo le sue prime lettere nella casella di testo **Cerca contatti**. La schermata visualizza i contatti corrispondenti.
- 2 Una volta individuato il contatto, toccare la voce del contatto per visualizzare i dettagli del contatto.

Per chiamare, inviare un messaggio di posta elettronica o inviare un SMS ad un contatto

- Dall'elenco Contatti, selezionare un contatto desiderato.



-
- 1 Toccare per vedere le azioni che è possibile eseguire per il contatto.

 - 2 Toccare per chiamare il contatto.

 - 3 Toccare per inviare un SMS al contatto.

 - 4 Toccare per inviare un messaggio di posta elettronica al contatto utilizzando gli account di posta elettronica disponibili.

 - 5 Toccare per visualizzare l'indirizzo del contatto utilizzando Google Maps.

- Quando vengono visualizzati i dettagli del contatto.

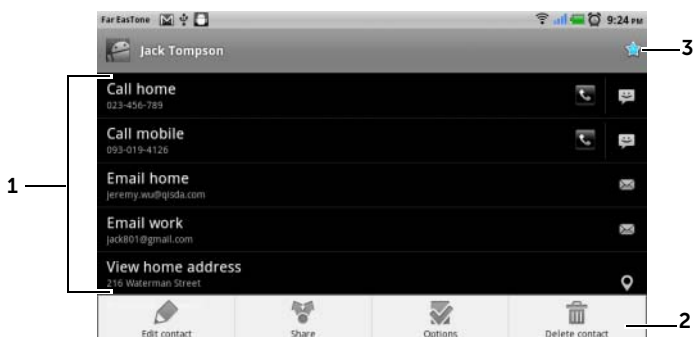

1 Toccare un'azione che si desidera eseguire con il contatto.

2 Toccare il pulsante Menu  per modificare i dettagli del contatto o condividere le informazioni del contatto con gli amici tramite posta elettronica o Bluetooth. Per designare una suoneria per le chiamate in arrivo del contatto, oppure per lasciare che il dispositivo invii automaticamente le chiamate del contatto alla casella della segreteria, toccare **Opzioni**.

3 Toccare per aggiungere questo contatto all'elenco Preferiti.



N.B. Per informazioni sulla composizione e l'invio di SMS ed MMS, consultare Messaggistica. Per informazioni sull'utilizzo delle applicazioni di posta elettronica, consultare Gmail e Posta elettronica.

Impostazioni dei contatti



In **Contatti**  oppure **Telefono**  →  **Contatti**, toccare il pulsante Menu .

Opzioni visualizzazione Scegliere da quali account si desidera visualizzare i contatti, oppure impostare il dispositivo per visualizzare solo i contatti che hanno numeri di telefono.

Account I contatti archiviati nell'account di posta elettronica personale, tipo Gmail, possono essere sincronizzati tramite una connessione Internet.

- Per selezionare i dati da sincronizzare:
 - 1 Selezionare **Dati in background** in modo da rendere disponibili tutte le opzioni di sincronizzazione.
 - 2 Selezionare **Sincronizz. automatica** per consentire al dispositivo di sincronizzare automaticamente i dati selezionati nell'account di posta elettronica, che possono includere Contatti, Gmail, Calendario, Album Web di Picasa o dati di Twitter.
- Per selezionare i dati da sincronizzare dall'account di posta elettronica:
 - 1 Toccare l'account di posta elettronica per aprire l'elenco **Dati e sincronizzazione**.
 - 2 Selezionare i dati che si desidera che il dispositivo sincronizzi automaticamente, come **Sincronizzazione contatti, Sincronizzazione Gmail, Sincronizzazione calendario, Sincronizzazione album Web di Picasa e Sincronizzazione dati di Twitter**.

N.B. Se si desidera sincronizzare manualmente i singoli dati, deselegionare **Sincronizz. automatica**, quindi dal proprio account, toccare un file di dati per avviare la sincronizzazione di quei dati.

N.B. Durante la sincronizzazione dei dati, l'icona di sincronizzazione  viene visualizzata nella barra di stato e l'icona di sincronizzazione  viene visualizzata sull'opzione dei dati in corso di sincronizzazione.



Importa/Esporta È possibile importare i contatti dalla scheda SIM/SD al dispositivo, esportare i contatti dal dispositivo alla scheda SD e condividere i contatti visibili utilizzando Bluetooth o Gmail.

Messaggistica





Per scrivere, inviare e leggere messaggi di testo (SMS) o multimediali (MMS), toccare  → **Messaggi** . La schermata Messaggi si apre con un elenco di messaggi o di thread dei messaggi che rappresenta tutti i messaggi ricevuti, inviati e bozza.

 **N.B.** Per informazioni sui messaggi bozza e sui thread dei messaggi, consultare Ricezione di SMS ed MMS.

Per scrivere e inviare un messaggio di testo

- 1 Nella schermata Messaggi, toccare il thread **Nuovo messaggio**. Si apre la schermata di composizione.
- 2 Nel campo **A**, digitare il numero di telefono cellulare o il nome del contatto del destinatario. Man mano che si digita il numero di telefono o il nome del contatto, i contatti corrispondenti ai loro numeri di cellulare vengono visualizzati nel campo A in basso. Toccare un contatto accoppiato per immettere il numero del cellulare del contatto, o continuare a digitare il numero di telefono desiderato. È possibile anche toccare  per selezionare il destinatario dai destinatari dei messaggi precedenti, o toccare  per selezionarlo dai contatti.
- 3 Ripetere il punto 2 per immettere più numeri di cellulare se si desidera inviare il messaggio a più utenti di telefono cellulare.
- 4 Toccare il campo di testo **Digita per comporre** per iniziare a comporre il messaggio.
- 5 Toccare il pulsante **Invia** per inviare l'SMS.
- 6 Per iniziare una conversazione di testo simile alla messaggistica immediata in linea, è possibile continuare a comporre e inviare messaggi allo/agli stesso/stessi destinatario/destinatari. Tutti i messaggi inviati e ricevuti tra l'utente e il/i destinatario/i vengono visualizzati sotto forma di registri della chat.

Per comporre e inviare un MMS:

- 1 Nel campo **A**, digitare il numero di cellulare del destinatario, l'indirizzo di posta elettronica o il nome del contatto. I contatti corrispondenti ai loro numeri di cellulare o indirizzi di posta elettronica vengono visualizzati nel campo **A** in basso. Toccare un contatto accoppiato o continuare a digitare manualmente il numero di telefono o l'indirizzo di posta elettronica desiderato.
È possibile anche toccare  per selezionare il destinatario dai destinatari dei messaggi precedenti, o toccare  per selezionarlo dai contatti.
- 2 È possibile aggiungere la riga dell'oggetto al messaggio toccando il pulsante Menu  → **Aggiungi oggetto**.
- 3 Toccare il campo di testo **Digita per comporre** per iniziare a comporre il messaggio.
- 4 Mentre si modifica il messaggio, è possibile toccare il pulsante Menu  → **Allega** per inserire file multimediali nel messaggio (vedere in seguito).
- 5 Al termine della modifica dell'MMS, toccare il pulsante **Invia** per inviare il messaggio.

È possibile allegare uno qualsiasi dei seguenti elementi ad un MMS:

Immagini	Aprire l'applicazione Galleria e toccare un file di immagine per allegarlo al messaggio.
Scatta foto	Aprire l'applicazione Fotocamera per scattare una foto, quindi allegarla al messaggio. Per informazioni sull'applicazione Fotocamera, consultare "Fotocamera" a pagina 141.
Video	Aprire l'applicazione Galleria e toccare un clip video per allegarlo al messaggio.
Registra video	Aprire l'applicazione Videocamera per registrare un clip video, quindi allegarlo al messaggio. Per maggiori informazioni sull'applicazione Videocamera, consultare "Fotocamera" a pagina 141.

Audio

Aprire il menu **Seleziona audio**. Toccare un file audio desiderato, quindi toccare **OK** per allegare il file al messaggio.

Per allegare un file audio archiviato nella scheda SD all'MMS:



- 1 Creare una cartella denominata Suonerie nella scheda SD.
 - 2 Aprire la cartella Suonerie.
 - 3 Copiare il file audio che si desidera allegare all'MMS nella cartella Suonerie.
 - 4 Nella schermata di composizione dell'MMS, toccare il pulsante Menu  → **Allega** → **Audio**.
 - 5 Selezionare il file audio per allegarlo all'MMS.
-



Registra audio

- Aprire l'applicazione **Musica** e selezionare un file musicale dall'elenco.
 - Aprire l'applicazione **Registratore suoni** per registrare un clip audio:
 - Toccare  per iniziare la registrazione.
 - Toccare  per interrompere la registrazione.
 - Toccare  per ascoltare la registrazione.
 - Toccare **Usa questa registrazione** per allegare la registrazione al messaggio.
-

Presentazione

Aprire la schermata **Modifica presentazione** per creare una presentazione e allegarla al messaggio.

- 1 Toccare **Aggiungi diapositiva** per creare nuove diapositive.
 - 2 Toccare una diapositiva creata, come **Diapositiva 1**, per aprire la schermata di modifica della presentazione.
 - 3 Toccare **Aggiungi immagine** e selezionare l'immagine che si desidera aggiungere alla diapositiva.
 - 4 È possibile toccare il campo di testo nella parte inferiore della schermata per comporre un'acquisizione per la diapositiva visualizzata.
 - 5 Toccare il pulsante Menu  per visualizzare l'anteprima della diapositiva, rimuovere l'immagine, aggiungere musica alla diapositiva corrente, aggiungere una nuova diapositiva o cambiare la durata della diapositiva, oppure il layout del testo e dell'immagine.
 - 6 Quando si modificano più diapositive, toccare  per modificare la diapositiva successiva; toccare  per ritornare alla diapositiva precedente.

N.B. È possibile creare una presentazione contenente fino a dieci diapositive.
 - 7 Per sostituire un'immagine, nella schermata di modifica della presentazione, toccare il pulsante **Sostituisci immagine** e selezionarne una nuova da sostituire. Per rimuovere la diapositiva corrente, toccare il pulsante **Rimuovi diapositiva**. Per visualizzare l'anteprima della presentazione, toccare il pulsante **Anteprima**.
 - 8 Al termine, toccare il pulsante **Salva** in corrispondenza della parte inferiore destra per allegare la presentazione al messaggio.
 - 9 Nella schermata di composizione del messaggio, toccare l'icona  dell'allegato della presentazione per riprodurre la presentazione; toccare **Modifica** per modificare la presentazione.
 - 10 Per rimuovere l'allegato della presentazione dal messaggio, toccare **Modifica** → il pulsante Menu  → **Ignora presentazione**.
-

Ricezione di SMS ed MMS

A seconda delle impostazioni di notifica, il dispositivo suona, vibra o visualizza brevemente un messaggio nella barra di stato quando arriva un nuovo SMS o MMS.

Viene quindi visualizzata l'icona  di un nuovo messaggio e rimane nell'area delle notifiche della barra di stato per ricordare all'utente dell'arrivo di un nuovo messaggio.





N.B. Per modificare le impostazioni di notifica per nuovi messaggi,

nell'applicazione Messaggi toccare il pulsante Menu  →

Impostazioni → **Impostazioni notifiche**. È quindi possibile decidere se ricevere una notifica testuale nella barra di stato quando arriva un nuovo messaggio, selezionare una suoneria che suona all'arrivo di un nuovo messaggio o far vibrare il dispositivo per segnalare un nuovo messaggio.

Gli SMS e gli MMS che vengono inviati a e ricevuti dallo stesso contatto o numero, vengono raggruppati in thread dei messaggi simili a conversazioni testuali di una chat in linea. È possibile visualizzare tutti i messaggi scambiati tra l'utente e il contatto. I thread dei messaggi vengono elencati a seconda di dove sono stati inviati o ricevuti, con il più recente nella parte superiore.

Per leggere un SMS

- Toccare e trascinare verso il basso la barra di stato in cui l'icona del nuovo messaggio  viene visualizzata. Si apre un elenco di notifiche. Toccare la notifica di un nuovo messaggio per aprirlo e leggerlo.
- Toccare  → **Messaggi**  per aprire l'elenco dei messaggi e quindi toccare un SMS o thread dei messaggi per aprirlo e leggerlo.

Se il messaggio include un:







- Collegamento a un sito Web: toccare il collegamento per aprire l'applicazione **Browser** e visitare il sito Web.
- Numero di telefono: toccare il numero per aprire l'applicazione **Telefono** e chiamare il numero.

- Indirizzo di posta elettronica: toccare l'indirizzo di posta elettronica per aprire l'applicazione **Email/Gmail** e comporre un messaggio di posta elettronica da inviare all'indirizzo.

Per inoltrare il messaggio

- 1 Tenere premuto il messaggio. Viene visualizzato il menu **Opzioni messaggio**.
- 2 Selezionare **Inoltra** per inoltrare il messaggio.

Per visualizzare un MMS

- 1 Toccare e trascinare verso il basso la barra di stato in cui l'icona del nuovo messaggio  viene visualizzata. Si apre un elenco di notifiche. Toccare la notifica di un nuovo messaggio per aprirlo. Oppure
Toccare  → **Messaggi**  per aprire l'elenco dei messaggi e quindi toccare un MMS o thread dei messaggi per aprire il messaggio.
 - 2 Toccare l'anteprima dell'immagine allegata per visualizzarla; toccare il pulsante **Riproduci**  per riprodurre il video allegato.
-  **N.B.** Toccare il pulsante **Scarica** per scaricare manualmente il file multimediale nel messaggio.
-  **N.B.** Per salvare il file multimediale allegato nella scheda microSD, tenere premuto il messaggio finché si apre il menu **Opzioni messaggio**. Toccare **Copia allegato in scheda SD**.

Per rispondere ad un SMS o MMS

- 1 Toccare un messaggio o thread dei messaggi per aprirlo.
- 2 Digitare il messaggio di risposta nel campo di testo **Digita per comporre**.
- 3 Toccare **Invia** per inviare il messaggio al mittente.

Per eliminare un messaggio o un thread del messaggio

- 1 Nell'elenco Messaggi, tenere premuto il thread dei messaggi che si desidera eliminare.
- 2 Per eliminare l'intero thread, toccare **Elimina thread** quindi toccare **Elimina** per confermare l'eliminazione.
Per eliminare un messaggio all'interno di un thread, tenere premuto il messaggio da eliminare, quindi toccare **Elimina messaggio** nel menu Opzioni messaggio. Toccare **Elimina** per confermare l'eliminazione.



N.B. Per eliminare tutti i messaggi nell'elenco dei messaggi, toccare il pulsante Menu  → **Elimina thread**.



Per modificare le impostazioni dei messaggi

Nell'applicazione Messaggi, toccare il pulsante Menu  → **Impostazioni** per modificare le impostazioni degli SMS o MMS. Seguire le istruzioni visualizzate.

Menu di scelta rapida

Toccare il pulsante Menu  per aprire o chiudere il menu di scelta rapida che elenca le opzioni disponibili per l'applicazione corrente o le azioni che è possibile effettuare nella schermata corrente.

Per selezionare un'opzione o un elemento nel menu di scelta rapida

- 1 Toccare il pulsante Menu  per aprire il menu di scelta rapida.
- 2 Toccare l'elemento desiderato nel menu di scelta rapida.
- 3 Toccare nuovamente il pulsante Menu  per chiudere il menu di scelta rapida.

Tastiera Android

È possibile digitare del testo utilizzando la tastiera su schermo Android. La tastiera ruota automaticamente nella modalità verticale oppure orizzontale, in base all'orientamento del dispositivo.

Per aprire la tastiera Android

Toccare una casella di testo oppure tenere premuto il pulsante Menu .



N.B. La tastiera Android è la tastiera predefinita che si apre quando si tocca una casella di testo per la prima volta. Per aprire la tastiera Swype:

- Tenere premuta una casella di testo per aprire il menu di scelta rapida **Modifica testo** → **Metodo inserimento** → **Swype**.
- Sulla tastiera Android tenere premuto  per aprire il menu di scelta rapida **Tastiera Android** → **Metodo inserimento** → **Swype**. Per ulteriori informazioni sull'utilizzo della tastiera Swype, consultare Tastiera Swype.



N.B. Per passare nuovamente alla tastiera Android dalla tastiera Swype, tenere premuta una casella di testo per aprire il menu di scelta rapida **Modifica testo** → **Metodo inserimento** → **Tastiera Android**.

Per chiudere la tastiera

Toccare il pulsante Indietro  o tenere premuto il pulsante Menu .



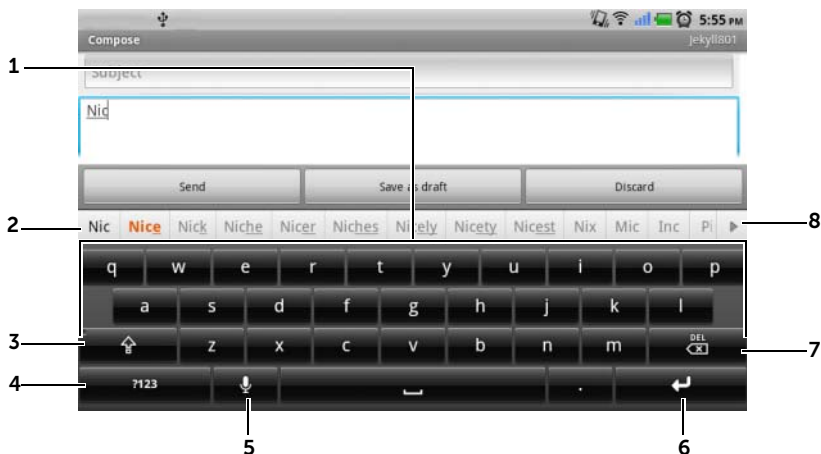

Comandi da tastiera per comporre un messaggio di posta elettronica



- Toccare per digitare le lettere nella casella di testo dove viene visualizzato il cursore.
 - Tenerlo premuto per digitare lettere accentate per le lingue applicabili.
- In base alle lettere che vengono digitate, la tastiera mostra parole suggerite lungo la parte superiore della tastiera, la più probabile evidenziata a colori.
 - È possibile toccare una parola suggerita per immetterla nella casella di testo.
- Toccarlo una volta per mostrare la tastiera delle maiuscole per digitare una lettera maiuscola.
 - Toccarlo due volte per abilitare la modalità BLOC MAIUSC.
 - Toccarlo per tornare alla tastiera delle lettere minuscole.
- Toccarlo per mostrare la tastiera per digitare i numeri, i simboli di punteggiatura e i simboli diversi dal punto.
 - Toccarlo per tornare alla tastiera dell'alfabeto.
 - Tenerlo premuto per scegliere tra le seguenti opzioni:
 - **Impostazioni tastiera Android:** configurare le impostazioni della tastiera.
 - **Metodo inserimento:** scegliere di usare la tastiera Swype o Android.
- Toccarlo per usare l'inserimento vocale. Dire al microfono le parole che si desidera inserire. Il dispositivo inserisce le parole che è in grado di riconoscere dalla voce.
- Toccarlo per inserire un avanzamento riga.

-
- 7
- Toccarlo per eliminare un carattere, un simbolo o uno spazio digitato.
 - Tenerlo premuto per eliminare rapidamente il testo digitato.
-
- 8
- Toccare  per vedere più parole suggerite.
-

Per configurare le impostazioni della tastiera

- 1 Toccare il pulsante Pagina iniziale  → il pulsante Menu  → **Impostazioni** → **Lingua e tastiera** → **Tastiera Android**; oppure dalla tastiera Android, tenere premuto  per aprire il menu di scelta rapida **Tastiera Android** → **Impostazioni tastiera Android**.
- 2 Per abilitare un'impostazione, toccare l'opzione dell'impostazione per selezionare la casella di controllo ; per disabilitare un'impostazione, toccare l'opzione dell'impostazione per deselezionare la casella di controllo .

Impostazioni disponibili della tastiera

Vibra quando premi un tasto	Il dispositivo vibra quando si tocca un tasto.
Suona quando si preme un tasto	Il dispositivo emette un bip quando si tocca un tasto. N.B. Per attivare questo elemento, è necessario anche selezionare Impostazioni → Audio → Selezione sonora .
Maiuscole automatiche	La prima lettera della parola in una nuova frase è in maiuscolo.
Inserimento vocale	Attivare il microfono per abilitare l'inserimento vocale per la tastiera principale o la tastiera dei simboli.



Impostazioni dei suggerimenti delle parole

Correzioni veloci	Contrassegna e corregge errori di ortografia e refusi.
Mostra suggerimenti	Mostra le parole suggerite man mano che si digita.
Completamento automatico	Toccando la barra spaziatrice o un tasto di punteggiatura si inserisce automaticamente un suggerimento della parola evidenziata.



Creare il dizionario personale

La tastiera utilizza il dizionario predefinito per visualizzare le parole suggerite man mano che si digita. È possibile creare un dizionario personale per includere le parole non trovate nel dizionario principale. La tastiera esaminerà anche le parole che sono state aggiunte al dizionario personale per preparare i suggerimenti delle parole.



Per aggiungere una parola al dizionario

- 1 Toccare il pulsante Pagina iniziale  → il pulsante Menu  → **Impostazioni** → **Lingua e tastiera** → **Dizionario utente**.
- 2 Toccare il pulsante Menu  → **Aggiungi**.
- 3 Digitare una parola desiderata nella casella di testo **Aggiungi al dizionario**.
- 4 Toccare **OK**.

Per modificare una parola nel dizionario

- 1 Toccare il pulsante Pagina iniziale  → il pulsante Menu  → **Impostazioni** → **Lingua e tastiera** → **Dizionario utente**.
- 2 Toccare una parola desiderata.
- 3 Toccare **Modifica**.
- 4 Modificare l'ortografia della parola nella casella di testo **Modifica parola**.
- 5 Toccare **OK**.

Per eliminare una parola dal dizionario

- 1 Toccare il pulsante Pagina iniziale  → il pulsante Menu  → **Impostazioni** → **Lingua e tastiera** → **Dizionario utente**.
- 2 Toccare la parola da eliminare.
- 3 Toccare **Elimina**.

Tastiera Swype

La tastiera Swype consente di immettere testo tracciando un percorso attraverso le lettere di una parola, piuttosto che toccando ciascun tasto per digitare la parola.

Per aprire la tastiera Swype

Tenere premuta una casella di testo per aprire il menu di scelta rapida **Modifica testo**→ **Metodo inserimento**→ **Swype**.

Comandi da tastiera Swype per comporre un messaggio di posta elettronica

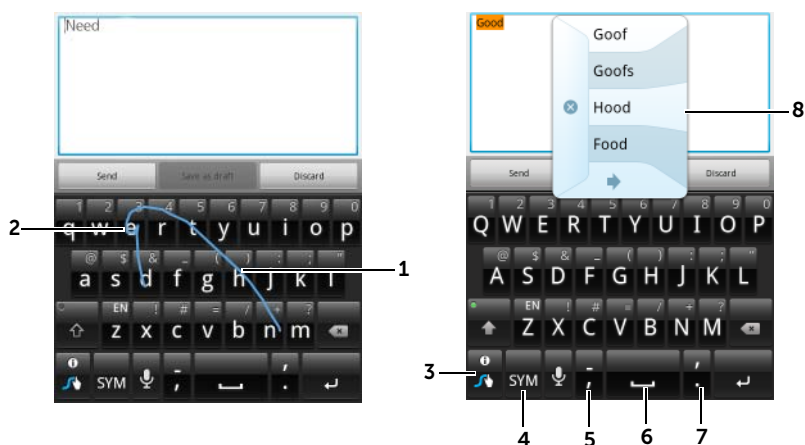

- 1 Per immettere la parola "Need" per esempio, posizionare il dito sulla prima lettera "N" e passare alle lettere successive. Sollevare il dito dopo l'ultima lettera "d". La tastiera predice e immette la parola secondo le lettere su cui passa il percorso tracciato. Le lettere irrilevanti per l'ortografia della parola vengono ignorate.
- 2 Per immettere le lettere doppie "ee" per la parola "Need", eseguire un rapido scarabocchio avanti e indietro o disegnare un cerchio sulla lettera "e".

-
- 3**
- Quando non viene immessa alcuna parola nella casella di testo, toccare il tasto per scegliere tra le seguenti opzioni:
 - **Esercitazione:** per riprodurre l'esercitazione animata che mostra come utilizzare Swype.
 - **Ulteriori informazioni:** per leggere la Guida di Swype per informazioni dettagliate sull'uso di Swype.
 - **Opzioni:** per regolare le impostazioni della tastiera Swype.
 - Dopo l'immissione delle parole nella casella di testo, toccare il tasto per vedere altri suggerimenti della parola per sostituire la parola dove è il cursore.
 - Tenere premuto il tasto per accedere direttamente alla Guida di Swype.
-
- 4**
- Toccarlo per mostrare la tastiera per digitare i numeri, i segni di punteggiatura e i simboli.
-
- 5**
- Toccarlo per immettere ", ".
 - Tenerlo premuto per immettere "-".
-
- 6**
- Toccarlo per immettere uno spazio.
 - Tenere premuto per immettere uno spazio di tabulazione.
-
- 7**
- Toccarlo per immettere ". ".
 - Tenerlo premuto per immettere "-".
-
- 8**
- La tastiera Swype visualizza i suggerimenti della parola quando non è in grado di predire la parola secondo la traccia disegnata o quando viene toccato  .
-



Google Search

È possibile utilizzare Google Quick Search Box per trovare siti Web e informazioni su Google, applicazioni installate nel dispositivo o disponibili da Android Market e contatti archiviati nell'elenco Contatti.

Per cercare mediante digitazione

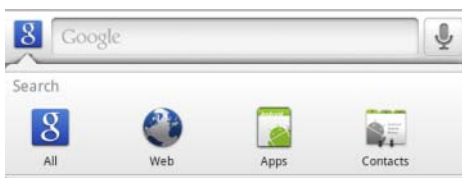

- 1 Dal widget di Google Search widget creato nella schermata Pagina iniziale, toccare  per selezionare il tipo di ricerca: **Tutto**, **Web**, **Applicazioni** o **Contatti**.



- 2 Toccare la Google Quick Search Box. Si apre la tastiera su schermo.
- 3 Digitare una parola chiave o del testo nella casella utilizzando la tastiera. Man mano che si digita, i risultati della ricerca che corrispondono interamente o parzialmente al testo che viene digitato vengono visualizzati sotto la casella di ricerca.
- 4 Scorrere i risultati della ricerca elencati e toccare per selezionarne uno desiderato. Se si desidera solo visualizzare i collegamenti Web corrispondenti in Google, toccare il tasto  sulla tastiera o l'icona di ricerca  nella casella di ricerca.
- 5 Si apre l'applicazione corrispondente o il browser con i collegamenti Web corrispondenti.
- 6 Toccare il collegamento desiderato se si desidera visualizzare una pagina Web.

Per ricercare tramite voce

- 1 Toccare  nell'angolo destro della casella di ricerca.
- 2 Pronunciare il nome o la parola chiave dell'elemento che si sta cercando.
- 3 Si apre il browser con i collegamenti Web corrispondenti.

 **N.B.** È anche possibile accedere alla funzione Ricerca vocale toccando il pulsante Utilità di avvio  → **Ricerca vocale** .

Widget Controllo risparmio energia

 **N.B.** Per utilizzare il widget Controllo risparmio energia, è necessario crearlo nella schermata Pagina iniziale del dispositivo. Per informazioni sulla configurazione della connessione Internet, consultare "Connessione a Internet" a pagina 71. Per informazioni sull'aggiunta di widget alla schermata Pagina iniziale, consultare "Personalizzazione della schermata Pagina iniziale" a pagina 27.

N.B. Per risparmiare l'autonomia della batteria, è possibile scegliere di disabilitare una di queste modalità quando non è in uso.



- 1** Indica se la modalità appropriata è abilitata o disabilitata.
- 2** Toccarla per abilitare o disabilitare la connessione Wi-Fi.
- 3** Toccarla per abilitare o disabilitare Bluetooth®.
- 4** Toccarla per abilitare o disabilitare la modalità Usa satelliti GPS, che consente di localizzare percorsi fino al livello stradale. Questa modalità richiede una visuale limpida del cielo e più autonomia da parte della batteria.
- 5** Toccarla per abilitare o disabilitare la modalità Sincronizz. automatica, che consente al dispositivo di sincronizzare automaticamente i dati di Gmail, Twitter, Facebook, Outlook oppure i dati da altri account impostati nel dispositivo.
- 6** Toccarla ripetutamente per regolare la luminosità della retroilluminazione dello schermo.



Gestione delle impostazioni del dispositivo

Per controllare gli spazi di archiviazione



Toccare il pulsante Pagina iniziale  → il pulsante Menu  →

Impostazioni → **Archiviazione su scheda SD e telefono**. La schermata visualizza gli spazi totale e disponibile nel dispositivo e nella scheda microSD.

Per cancellare i dati indesiderati delle applicazioni dallo spazio di archiviazione libero

- 1 Toccare il pulsante Pagina iniziale  → il pulsante Menu  → **Impostazioni** → **Applicazioni** → **Gestisci applicazioni**.
- 2 Dall'elenco Gestisci applicazioni, toccare l'applicazione di cui si desidera rimuovere la cache o i dati.
- 3 Nella schermata Info applicazione, toccare **Cancella dati** in **Archiviazione** per cancellare i dati indesiderati dell'applicazione; toccare **Cancella cache** in **Cache** per cancellare la cache indesiderata.

Per formattare la scheda microSD

- 1 Toccare il pulsante Pagina iniziale  → il pulsante Menu  → **Impostazioni** → **Archiviazione su scheda SD e telefono**.
- 2 Toccare **Smonta scheda SD** per abilitare l'opzione **Formatta scheda SD**.



 **ATTENZIONE:** La formattazione di una scheda microSD cancella tutti i dati e le applicazioni scaricate archiviati in essa. Accertarsi di aver eseguito il backup dei dati necessari prima di formattare la scheda microSD.

- 3 Toccare **Formatta scheda SD** → il pulsante **Formatta scheda SD**.

Per rimuovere la scheda microSD in modo sicuro



La rimozione della scheda microSD durante il funzionamento del dispositivo potrebbe causare la perdita dei dati o errori alle applicazioni.

 **ATTENZIONE:** Si consiglia di smontare la scheda microSD prima di rimuoverla.

- 1 Toccare il pulsante Pagina iniziale  → il pulsante Menu  → **Impostazioni** → **Archiviazione su scheda SD e telefono**.
- 2 Toccare **Smonta scheda SD**.
- 3 Spegnerne il dispositivo.
- 4 Rimuovere il coperchio posteriore.
- 5 Rimuovere la scheda microSD dal dispositivo.

Per cancellare tutti i dati dal dispositivo

 **ATTENZIONE:** La seguente procedura cancellerà dal dispositivo tutti i dati incluso l'account Google e le applicazioni scaricate. Accertarsi di avere eseguito il backup di tutti i dati necessari prima di eseguire questa operazione.



- 1 Toccare il pulsante Pagina iniziale  → il pulsante Menu  → **Impostazioni** → **Privacy** → **Ripristino dati di fabbrica**.
- 2 Toccare **Ripristina telefono**.

 **N.B.** È necessario inserire la sequenza di sblocco dello schermo se è abilitata.

- 3 Toccare **Cancella tutto** dopo aver letto il messaggio di avvertenza.

Per ripristinare il dispositivo allo stato predefinito



 **ATTENZIONE:** La seguente procedura ripristinerà il dispositivo allo stato predefinito e cancellerà tutti i dati e le applicazioni scaricati archiviati in esso. Accertarsi di avere eseguito il backup di tutti i dati necessari prima di ripristinare il dispositivo.

- 1 Tenere premuto il pulsante di alimentazione  quindi toccare l'opzione **Spegni** visualizzata per spegnere il dispositivo.
- 2 Tenere premuti simultaneamente il pulsante di aumento volume  e il pulsante di riduzione volume .

- 3 Senza rilasciare i pulsanti del volume, tenere premuto il pulsante di alimentazione finché il dispositivo si accende con la schermata di configurazione.
- 4 Premere i pulsanti del volume per spostare la barra evidenziata visualizzata all'opzione **Ripristino fabbrica**.
- 5 Toccare il pulsante Fotocamera  per iniziare il processo di ripristino.
- 6 Attendere il riavvio del dispositivo.

Per aggiornare la versione del software nel dispositivo

 **ATTENZIONE:** La seguente procedura cancellerà dal dispositivo tutti i dati incluso l'account Google e le applicazioni scaricate. Accertarsi di avere eseguito il backup di tutti i dati necessari prima di eseguire questa operazione.

- 1 Seguire i punti da 1 a 3 in Per ripristinare il dispositivo allo stato predefinito per attivare la schermata di configurazione.
- 2 Premere i pulsanti del volume per spostare la barra di evidenziazione sull'opzione **Aggiornamento software tramite Update.pkg su scheda SD**, e premere il pulsante Fotocamera  per confermare la selezione.
- 3 Premere il pulsante Fotocamera  per confermare e avviare il ripristino di emergenza del software.



N.B. Se si desidera annullare il ripristino del software, premere il pulsante di riduzione del volume .

- 4 Attendere che il dispositivo carichi i file e riavviare il sistema.

Internet

Connessione a Internet

Per esplorare il Web e accedere alle utilità basate sul Web, quali la messaggistica immediata, è necessario avere a disposizione una delle seguenti connessioni di rete:





- GPRS
- EDGE
- 3G
- HSPA
- Wi-Fi

GPRS/EDGE/3G/HSPA

Per connettersi al Web utilizzando GPRS, EDGE, 3G o HSPA

Il dispositivo è configurato con la rete GPRS, EDGE, 3G o HSPA disponibile con il provider di servizi della carta SIM installata nel dispositivo. Questo è tuttavia solo limitato alle chiamate vocali e alla messaggistica di testo. Se è attualmente disponibile una connessione Wi-Fi, il dispositivo utilizza automaticamente la connessione Wi-Fi per accedere a Internet. La connessione a Internet tramite GPRS, EDGE, 3G o HSPA diventa temporaneamente inattiva, fino al termine della connessione Wi-Fi.



Se si desidera connettersi al Web utilizzando una rete di dati GPRS, EDGE, 3G o HSPA:

- 1 Toccare il pulsante Pagina iniziale  → il pulsante Menu  → **Impostazioni** → **Wireless e reti**, quindi toccare **Wi-Fi** per disabilitarla.
- 2 Toccare il pulsante Pagina Iniziale  → il pulsante Menu  → **Impostazioni** → **Wireless e reti** → **Reti mobili**, quindi toccare **Dati abilitati** per abilitarla.

 **N.B.** In base alla rete GPRS, EDGE, 3G o HSPA attualmente utilizzata, un'icona della corrispondente rete di dati viene visualizzata nella barra di stato dopo che si stabilisce una connessione dati. Per informazioni sul mapping delle icone della rete dati, consultare Barra di stato.

È possibile impostare il dispositivo in modo da ricercare le reti disponibili se ci si trova al di fuori della rete domestica oppure se si desidera registrarsi ad una rete diversa.

Per selezionare manualmente una nuova rete

- 1 Toccare il pulsante Pagina Iniziale  → il pulsante Menu  → **Impostazioni** → **Wireless e reti** → **Reti mobili** → **Operatori di rete** → **Cerca reti**. Viene visualizzato l'elenco delle reti attualmente disponibili.
- 2 Selezionare una rete manualmente dall'elenco di reti.

Per selezionare automaticamente una nuova rete

Toccare il pulsante Pagina Iniziale  → il pulsante Menu  → **Impostazioni** → **Wireless e reti** → **Reti mobili** → **Operatori di rete** → **Seleziona automaticamente**.



Wi-Fi

È possibile connettere il dispositivo a Internet utilizzando la modalità Wi-Fi.

Per utilizzare la modalità Wi-Fi nel dispositivo, è necessario accedere ad un punto wireless o "hotspot" entro una distanza massima di 100 metri.

 **N.B.** La portata e la qualità del segnale Wi-Fi sono influenzate dal numero di dispositivi connessi, infrastrutture e oggetti attraverso i quali passa il segnale.

Per attivare la modalità Wi-Fi e connettersi ad una rete

- 1 Toccare il pulsante Pagina iniziale  → il pulsante Menu  → **Impostazioni** → **Wireless e reti** → **Wi-Fi** per selezionare la casella di controllo Wi-Fi. Il dispositivo ricerca le reti wireless disponibili.
- 2 Toccare **Impostazioni Wi-Fi**. I nomi delle reti e le impostazioni di protezione (Rete aperta o Protetta con WEP/WPA/WPA2/WPS) delle reti Wi-Fi rilevate, vengono visualizzati nell'elenco **Reti Wi-Fi**.
- 3 Muovere rapidamente l'elenco e toccare per selezionare una rete Wi-Fi a cui connettersi.
- 4 Immettere una password (se necessario), quindi toccare **Connetti** per connettersi alla rete Wi-Fi.





N.B. Per connettersi ad una rete protetta da Wired Equivalent Privacy (WEP, Privacy equivalente alla rete cablata), WPA (Wi-Fi Protected Access, Accesso protetto Wi-Fi), WPA2 o WPS (Wireless Protected Setup, Impostazione protetta wireless), è necessario immettere la chiave di protezione WEP/WPA/WPA2/WPS per ottenere l'accesso autorizzato alla rete. La volta successiva in cui il dispositivo si connette ad una rete wireless a cui si è effettuato l'accesso in precedenza, non verrà richiesto nuovamente di immettere la chiave WEP/WPA/WPA2/WPS, salvo nel caso in cui si ripristini il dispositivo alle impostazioni predefinite di fabbrica.





N.B. Il dispositivo ha la capacità di mantenere una connessione Internet costante tramite reti Wi-Fi o mobili (GPRS, EDGE, 3G o HSPA). La connessione Wi-Fi ha, tuttavia, la priorità sulla connessione della rete mobile, se entrambe sono disponibili.

Per controllare la connessione di rete Wi-Fi corrente





Dalla barra di stato:

Quando il dispositivo è connesso ad una rete wireless, l'icona della modalità Wi-Fi  nella barra di stato indica la potenza del segnale (il numero di bande che si illumina). Se **Wireless e reti** → **Impostazioni Wi-Fi** → **Notifica rete** è abilitata, questa icona  viene visualizzata nella barra di stato non appena il dispositivo rileva una rete Wi-Fi accessibile nella portata.

Dalla rete Wi-Fi:



- 1 Toccare il pulsante Pagina Iniziale  → il pulsante Menu  → **Impostazioni** → **Wireless e reti** → **Impostazioni Wi-Fi**.
 - 2 Toccare la rete Wi-Fi a cui il dispositivo è attualmente connesso (etichettata con **Connessa**). Si apre una finestra che visualizza il nome, lo stato, le informazioni di protezione, la potenza del segnale, la velocità di collegamento e l'indirizzo IP della rete Wi-Fi.
-  **N.B.** Se si desidera disconnettere la rete Wi-Fi dal dispositivo, toccare **Elimina** in questa finestra. Sarà necessario configurare le impostazioni Wi-Fi nuovamente se si desidera ripristinare la connessione a questa rete wireless.

Per connettersi ad un'altra rete Wi-Fi

- 1 Toccare il pulsante Pagina Iniziale  → il pulsante Menu  → **Impostazioni** → **Wireless e reti** → **Impostazioni Wi-Fi**. Le reti Wi-Fi rilevate vengono visualizzate nell'elenco **Reti Wi-Fi**.
-  **N.B.** Per avviare una nuova ricerca delle reti Wi-Fi disponibili, nella schermata **Impostazioni Wi-Fi**, toccare il pulsante Menu  → **Scansione**.
- 2 Muovere rapidamente l'elenco Reti Wi-Fi e toccare il nome della rete a cui si desidera connettersi
-  **N.B.** Se la rete wireless a cui si desidera connettersi non è presente nell'elenco di reti rilevate, muoversi rapidamente fino in fondo all'elenco per toccare **Aggiungi rete Wi-Fi**. Immettere le impostazioni di rete Wi-Fi, quindi toccare **Salva**.



Disabilitare tutte le connessioni utilizzando la Modalità aereo

La selezione della Modalità aereo disabilita tutte le connessioni mobili e Wi-Fi. Questa funzione è utile quando la connettività wireless è severamente vietata, come in aereo.

Toccare il pulsante Pagina Iniziale  → il pulsante Menu  → **Impostazioni** → **Wireless e reti** → **Modalità aereo** per abilitare o disabilitare la Modalità aereo.

Navigazione su Internet

Per aprire il browser

Toccare il pulsante Utilità di avvio  → **Browser** .

Per utilizzare la barra dei controlli del browser





- 1 Toccare il campo dell'indirizzo della pagina Web e digitare l'indirizzo della pagina Web che si desidera visitare.
- 2 Toccarlo per visualizzare i segnalibri, le pagine Web più visitate e sfogliare la cronologia.

Per visitare una pagina Web

- 1 Nella schermata del browser, toccare il campo dell'indirizzo della pagina Web nella schermata.
- 2 Digitare l'indirizzo della pagina Web usando la tastiera su schermo. Man mano che si digita l'indirizzo, vengono visualizzati gli indirizzi delle pagine Web corrispondenti.
- 3 Toccare un indirizzo visualizzato nella schermata per passare direttamente a quella pagina Web oppure completare la digitazione dell'indirizzo della pagina Web, quindi toccare **Vai**.

Per impostare la propria pagina iniziale

- Per accedere manualmente ad una pagina iniziale:
 - 1 Toccare il pulsante Menu  → **Altro** → **Impostazioni** → **Imposta pagina iniziale**.
 - 2 Immettere l'indirizzo Web del sito Web che si desidera utilizzare come pagina iniziale, quindi toccare **OK**.

- Per impostare la pagina corrente come pagina iniziale:
- 1 Andare alla pagina Web che si desidera impostare come pagina iniziale.
 - 2 Toccare il pulsante Menu  → **Altro** → **Impostazioni** → **Imposta pagina iniziale**.
 - 3 Toccare **Usa pagina corrente** → **OK**.
- Per selezionare una pagina iniziale dai segnalibri:
- 1 Toccare  dalla barra di controllo del browser per richiamare gli elenchi di segnalibri, i siti più visitati e sfogliare la cronologia.
 - 2 Tenere premuto un segnalibro desiderato per richiamare i menu dei comandi → **Imposta come pagina iniziale**.

Visualizzazione delle pagine Web

Per navigare in una pagina Web

Muovere rapidamente il dito in orizzontale o in verticale sullo schermo per scorrere e visualizzare le aree desiderate di una pagina Web.

Per ingrandire una pagina Web

Aprire le dita su un'area desiderata di una pagina Web separando le due dita sullo schermo.



Per ridurre una pagina Web

Chiudere le dita su un'area desiderata di una pagina Web avvicinando le due dita insieme sullo schermo.



N.B. È possibile anche effettuare un doppio tocco sull'area desiderata di una pagina Web per passare dalla visualizzazione ingrandita a quella ridotta dell'area.

Per visualizzare la pagina successiva o precedente



Toccare il pulsante Indietro  per visualizzare la pagina precedente; toccare il pulsante Menu  → **Altro** → **Avanti** per visualizzare la pagina successiva.

Per aprire una nuova finestra



Toccare il pulsante Menu  → **Nuova finestra**. Si apre una nuova finestra del browser che visualizza la pagina iniziale.



Per passare da una finestra del browser all'altra

È possibile aprire più finestre del browser per passare facilmente da una pagina Web all'altra.

- 1 In una finestra del browser, toccare il pulsante Menu  → **Finestre**.
- 2 Toccare l'indirizzo Web di una pagina Web desiderata. La finestra apre la visualizzazione della pagina in schermata piena.
- 3 Per chiudere una finestra del browser, toccare  nella finestra del browser.

Per trovare il testo all'interno di una pagina Web

- 1 Quando viene visualizzata una pagina Web, toccare il pulsante Menu  → **Altro** → **Trova nella pagina**.
- 2 Digitare l'elemento da ricercare nella barra di ricerca.
- 3 Toccare  o  per passare all'elemento corrispondente precedente o successivo.

 **N.B.** Toccare  per chiudere la barra di ricerca.

Per copiare il testo in una pagina Web

È possibile copiare e incollare il testo da una pagina Web ai messaggi di posta elettronica o agli SMS.

- 1 Andare alla pagina Web dal punto in cui si desidera copiare il testo.
- 2 Individuare il testo che si desidera copiare, quindi toccare il pulsante Menu  → **Altro** → **Seleziona testo**.
- 3 Posizionare il dito all'inizio del testo che si desidera copiare, quindi trascinare fino alla fine del testo che si desidera copiare. Il testo copiato viene evidenziato in rosa.

- 4 Rilasciare il dito dalla schermata.
- 5 Per incollare il testo in un messaggio di posta elettronica o un SMS, tenere premuto il campo di testo nella schermata di un SMS o di un messaggio di posta elettronica, quindi toccare **Incolla** nel menu di scelta rapida.

Uso di collegamenti, cronologia e download del Web



Per selezionare un collegamento in una pagina Web

Spostarsi su un collegamento che si desidera in una pagina Web. Se si tocca, il collegamento viene incorniciato da una casella arancione.

Tipo di collegamento	Funzionalità
Indirizzo della pagina Web	<ul style="list-style-type: none"> • Toccare il collegamento per aprire la pagina Web. • Tenere premuto il collegamento per aprire un menu di scelta rapida che consenta di aprire, aggiungere un segnalibro e salvare il collegamento, copiare il collegamento della pagina Web negli appunti, oppure condividere il collegamento tramite Bluetooth, posta elettronica, Facebook, messaggistica di testo o Twitter.
Indirizzo di posta elettronica	<ul style="list-style-type: none"> • Toccare per inviare un messaggio di posta elettronica ad un indirizzo di posta elettronica. • Tenere premuto finché non viene visualizzato un menu di scelta rapida. <ul style="list-style-type: none"> – Toccare Invia messaggio di posta elettronica per inviare un messaggio di posta elettronica all'indirizzo di posta elettronica. – Toccare Copia per copiare l'indirizzo di posta elettronica negli appunti. È possibile incollare l'indirizzo di posta elettronica in seguito ad un nuovo contatto o mentre si scrive un nuovo messaggio di posta elettronica.

Tipo di collegamento	Funzionalità
Numero di telefono	Toccare per aprire l'applicazione Telefono per chiamare il numero di telefono. N.B. È possibile chiamare un numero dalla pagina Web solo se la funzione è supportata dal provider di servizi.

Per controllare la cronologia delle pagine Web visitate



- 1 Nella schermata del browser , toccare o toccare il pulsante Menu  → **Segnalibri**.
- 2 Toccare la scheda **Cronologia**.
- 3 Toccare l'ultimo giorno in cui la pagina Web desiderata è stata visitata.
- 4 Toccare un indirizzo Web per aprire la pagina Web.

 **N.B.** Per controllare le pagine Web più visitate, toccare la scheda **I più visitati**.

Per consentire il download delle applicazioni Web

 **ATTENZIONE:** Le applicazioni scaricate dal Web possono provenire da fonti sconosciute. Per proteggere il dispositivo e i dati personali, scaricare le applicazioni solo da fonti affidabili come Android Market.

Per scaricare le applicazioni Web, abilitare la funzione di download del dispositivo.

- 1 Toccare il pulsante Pagina Iniziale  → il pulsante Menu  → **Impostazioni** → **Applicazioni**.
- 2 Toccare **Origini sconosciute** per selezionare la casella di controllo.
- 3 Quando si apre la finestra di dialogo **Attenzione**, toccare **OK**.

 **N.B.** Tutte le applicazioni scaricate vengono salvate nella scheda microSD. Prima di scaricare un'applicazione dal Web, assicurarsi di aver installato una scheda microSD nel dispositivo. Per informazioni sulle procedure per installare una scheda microSD, consultare Installare la scheda microSD.

Per installare un'applicazione

- 1 Nella schermata del browser, toccare l'applicazione che si desidera scaricare.
- 2 Si apre la schermata dei dettagli dell'applicazione. Leggere i dettagli sull'applicazione, come il costo, la valutazione complessiva, i commenti degli utenti, i recapiti dello sviluppatore e altro.
- 3 Per installare l'applicazione, selezionare **Installa** se il programma è gratuito oppure **Acquista** se richiede l'acquisto.



Per verificare i download

Nella schermata del browser, toccare il pulsante Menu  → **Altro** → **Download**.



Gestire i segnalibri

È possibile archiviare nel dispositivo tanti segnalibri quanti si desidera.



Per aggiungere il segnalibro di una pagina Web

- 1 Nella schermata del browser, andare alla pagina Web per cui si desidera aggiungere il segnalibro.
- 2 Toccare  o toccare il pulsante Menu  → **Segnalibri**. Si apre la finestra Segnalibri.
- 3 Nella scheda **Segnalibri**, toccare l'anteprima **Aggiungi** .
- 4 Immettere il nome del segnalibro o, se necessario, modificare l'indirizzo Web.
- 5 Toccare **OK** per salvare la pagina Web come un segnalibro.

Per aprire un segnalibro

- 1 Nella schermata del browser, toccare  o toccare il pulsante Menu  → **Segnalibri**. Si apre la finestra **Segnalibri**.
- 2 Nella finestra **Segnalibri**, è possibile:
 - Toccare il segnalibro che si desidera aprire nella stessa finestra del browser.
 - Tenere premuto il segnalibro che si desidera aprire, quindi nel menu di scelta rapida, toccare **Apri** per aprire il segnalibro nella stessa finestra del browser oppure **Apri in nuova finestra** per aprire il segnalibro in una nuova finestra.

Per gestire i segnalibri

- 1 Nella finestra del browser, toccare  o toccare il pulsante Menu  → **Segnalibri**.
- 2 Nella finestra **Segnalibri**, tenere un segnalibro desiderato per aprire il menu di scelta rapida che fornisce le seguenti opzioni:

Apri	Consente di aprire il sito Web aggiunto ai segnalibri nella stessa finestra del browser.
Apri in nuova finestra	Consente di aprire il sito Web aggiunto ai segnalibri in una nuova finestra.
Modifica segnalibro	Toccarlo per aprire la finestra Modifica segnalibro . Immettere il nome e l'indirizzo del segnalibro, e toccare OK .
Aggiungi collegamento Pagina Iniziale	Toccarlo per creare il collegamento del segnalibro nella schermata Pagina Iniziale corrente. È possibile toccare il collegamento nella schermata Pagina iniziale per avviare il browser e passare direttamente alla pagina associata al segnalibro.
Condividi collegamento	Toccarlo per condividere l'indirizzo del segnalibro tramite Bluetooth, posta elettronica, Facebook, messaggistica di testo o Twitter.
Copia URL link	Copiare l'indirizzo Web del sito Web aggiunto ai segnalibri, agli appunti.
Elimina segnalibro	Toccarlo per eliminare il segnalibro selezionato.
Imposta come pagina iniziale	Impostare il sito Web aggiunto ai segnalibri come la pagina iniziale del browser.

Per configurare le impostazioni del browser

Nella schermata del browser, toccare il pulsante Menu  → **Altro** → **Impostazioni** per regolare le impostazioni del browser.

Posta elettronica

È possibile creare account di posta elettronica POP3, IMAP ed Exchange dai servizi di posta elettronica basati su Web presenti nel dispositivo.

Per aprire l'applicazione di posta elettronica

Toccare il pulsante Utilità di avvio  → Posta elettronica .

Per configurare un account di posta elettronica

- 1 Nella schermata **Configura e-mail**, digitare l'indirizzo di posta elettronica e la password dell'account di posta elettronica che si desidera aggiungere, quindi toccare **Avanti**.

 **N.B.** Dopo aver toccato **Avanti**, se l'account di posta elettronica che si desidera impostare non è presente nel database di posta elettronica del dispositivo, verrà richiesto di immettere manualmente le impostazioni dell'account di posta elettronica, incluso il server, il protocollo di posta elettronica e così via.

 **N.B.** Toccare **Configurazione manuale**, piuttosto che **Avanti**, per immettere direttamente le impostazioni relative alla Posta in arrivo e in uscita dell'account che si sta impostando.

- 2 Immettere il nome dell'account e il nome che si desidera visualizzare nei messaggi di posta elettronica in uscita, quindi toccare Fine.

Dopo aver creato un account di posta elettronica, toccare il pulsante Menu  → **Aggiungi account** se è necessario creare un altro account di posta elettronica.

Per visualizzare i messaggi di posta elettronica









- 1 La **Posta in arrivo combinata** contiene tutti i messaggi di posta elettronica in tutti gli account.
- 2 La posta elettronica non inviata e salvata come bozze, viene archiviata nella cartella **Bozze**.
- 3 Selezionare un account per visualizzare i messaggi di posta elettronica ricevuti nella Posta in arrivo dell'account.
- 4 Il numero di nuovi messaggi di posta elettronica ricevuti in questo account.
- 5 Il simbolo di spunta indica che questo account è quello predefinito per inviare la posta elettronica.
- 6 Toccarlo per visualizzare i messaggi di posta elettronica nelle altre cartelle di questo account.

Per selezionare un account come predefinito per inviare la posta elettronica

- 1 Toccare un account → il pulsante Menu  → **Impostazioni account**, oppure tenere premuto l'account, quindi toccare **Impostazioni account** dal menu di scelta rapida.
- 2 Toccare **Account predefinito** per selezionare la casella di controllo.





Per scrivere e inviare la posta elettronica

- 1 Toccare il pulsante Utilità di avvio  → **Posta elettronica** .
- 2 Selezionare un account di posta elettronica da utilizzare nel caso in cui si è selezionato più di un account nel dispositivo.
-  **N.B.** Se non si seleziona un account, quello contrassegnato come predefinito tramite un simbolo di spunta, sarà quello utilizzato per inviare la posta elettronica.
- 3 Nella Posta in arrivo di un account di posta elettronica, toccare il pulsante Menu  → **Scrivi**.
- 4 Digitare l'indirizzo di posta elettronica del destinatario nel campo **A**. Man mano che si digitano le informazioni, i contatti corrispondenti vengono visualizzati nella schermata. Toccare il destinatario per aggiungere automaticamente l'indirizzo di posta elettronica oppure continuare ad immettere l'indirizzo di posta elettronica manualmente. Se si sta inviando il messaggio di posta elettronica a più destinatari, separare i relativi indirizzi di posta elettronica con una virgola. È possibile aggiungere tanti destinatari quanti ne sono necessari.
- 5 Digitare l'oggetto.
- 6 Scrivere il messaggio.
- 7 Toccare il pulsante Menu  → **Invia**.
-  **N.B.** Se si desidera salvare il messaggio come bozza e modificarlo in seguito, toccare  oppure toccare **Salva come bozza**.

Per eliminare un messaggio di posta elettronica

- 1 Nella Posta in arrivo di un account di posta elettronica, tenere premuto il messaggio di posta elettronica che si desidera eliminare.
- 2 Nel menu di scelta rapida, toccare **Elimina**.

Per eliminare o modificare un account di posta elettronica nel dispositivo



- 1 Toccare il pulsante Utilità di avvio  → **Posta elettronica** .
- 2 Toccare il pulsante Menu  → **Account**.
 - Per eliminare un account di posta elettronica, tenere premuto l'account che si desidera rimuovere nella barra **Account**, quindi toccare **Rimuovi account** nel menu di scelta rapida. Se viene richiesto di confermare l'eliminazione, toccare **OK**.
 - Per modificare un account di posta elettronica, toccare un account → il pulsante Menu  → **Impostazioni account**, oppure tenere premuto l'account, quindi toccare **Impostazioni account** nel menu di scelta rapida.

Applicazioni Web

 **N.B.** Per utilizzare le seguenti applicazioni, è necessaria una connessione attiva alla rete di dati Wi-Fi o mobile (GPRS, EDGE, 3G o HSPA) per essere in grado di connettersi a Internet. Per maggiori informazioni sulla configurazione del dispositivo per la connettività Internet, consultare Connessione a Internet.

 **N.B.** Le applicazioni disponibili potrebbero variare da Paese a Paese.

Facebook

Toccare il pulsante Utilità di avvio  → **Facebook** .



Facebook è un sito Web di reti di contatti in cui è possibile inserire il profilo personale e le foto, trovare e contattare amici, compagni di scuola o colleghi, e scambiare con loro messaggi.

Per accedere a Facebook



- 1 Digitare la posta elettronica e la password con cui si è effettuata la registrazione dell'account di Facebook.
- 2 Toccare il pulsante **Accedi**.

Se non si dispone di un account di Facebook, toccare il pulsante **Registrazione** e seguire le istruzioni visualizzate per crearne uno.

Per utilizzare Facebook nel dispositivo

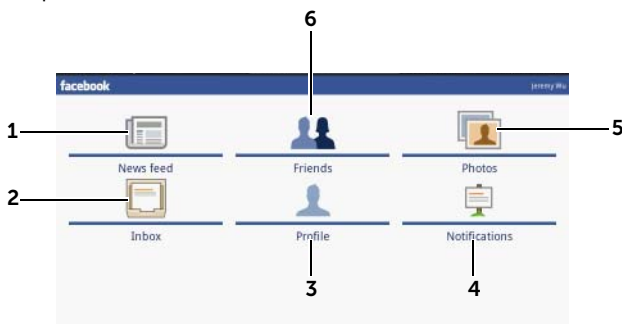
Una volta effettuato l'accesso, toccare il pulsante Menu  → **Pagina iniziale**  nella parte inferiore della schermata, per entrare nella pagina principale di Facebook



- 1 Toccare **Feed notizie** per visualizzare i messaggi e le foto pubblicati dall'utente e dai suoi amici. Da questo percorso, è inoltre possibile:
 - Digitare il messaggio che si desidera mostrare agli amici nella casella di testo **A cosa stai pensando?**, quindi toccare il pulsante **Condividi** per pubblicare il messaggio sulla Bacheca della pagina del Profilo di Facebook.
 - Toccare  per scattare una foto, quindi toccare il pulsante **Carica** per pubblicarla nell'account di Facebook per mostrarla agli amici.
- 2 Toccare la **Posta in arrivo** per visualizzare i messaggi di posta elettronica inviati tra l'utente e i suoi amici. Toccare un messaggio di posta elettronica per leggerlo.
 - Per eliminare un messaggio di posta elettronica, toccare la casella di controllo accanto ad un messaggio di posta elettronica desiderato, quindi toccare il pulsante **Elimina**.
 - Per rispondere al messaggio di posta elettronica, digitare la risposta nella casella di testo nella parte inferiore della schermata, quindi toccare il pulsante **Invia**.
 - Per scrivere un nuovo messaggio di posta elettronica, toccare il pulsante Menu  → **Scrivi**.

-
- 3 Toccare **Profilo** per visualizzare la pagina Profilo di Facebook.
 - Toccare la scheda **Bacheca** per visualizzare la bacheca di Facebook, in cui è possibile visualizzare i messaggi e le foto pubblicati dall'utente e dai suoi amici.
 - Toccare la scheda **Info** per visualizzare i dettagli dell'account.
 - Toccare la scheda **Foto** per visualizzare le foto pubblicate.

 - 4 Toccare **Notifiche** per visualizzare le notifiche delle pubblicazioni sulle bacheche degli amici.

 - 5 Toccare **Foto** per visualizzare le foto pubblicate.

 - 6 Digitare il nome di un amico che si desidera cercare in Facebook, quindi toccare il nome dell'amico trovato per:
 - Visualizzare la bacheca, le informazioni e le foto nella pagina del profilo dell'amico.
 - Nella schermata Bacheca dell'amico, digitare un messaggio nella casella di testo **Scrivi qualcosa...**, quindi toccare **Condividi** per pubblicare il messaggio sulla sua bacheca.
-

Il widget di Facebook

Dal widget di Facebook creato nella schermata Pagina iniziale, è possibile visualizzare le pubblicazioni sulle bacheche degli amici.

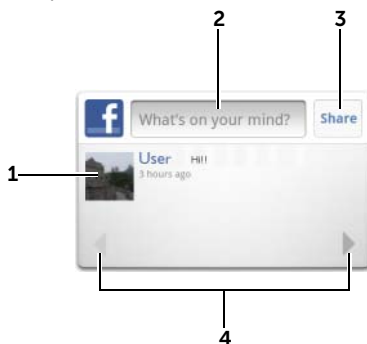



-
- 1 Toccarlo per visualizzare le pubblicazioni sulla bacheca di un amico in Facebook.

 - 2 Per rispondere alle pubblicazioni di questo amico, toccare la casella di testo, quindi digitare il messaggio che si desidera pubblicare su questa bacheca dell'amico.
-

-
- 3 Toccare **Condividi** per pubblicare il messaggio sulla bacheca di questo amico.
-
- 4 Toccare i pulsanti delle frecce per scorrere e visualizzare altre pubblicazioni degli amici.
-

 **N.B.** Per informazioni dettagliate sull'uso di Facebook, visitare il sito facebook.com/help.

Twitter

Toccare il pulsante Utilità di avvio  → **Twitter** .



Twitter è un'applicazione di servizio di reti di contatti che consente di visualizzare brevi messaggi denominati Tweet, pubblicati da utenti Twitter. È possibile anche pubblicare i propri Tweet in modo che altri possano leggerli.





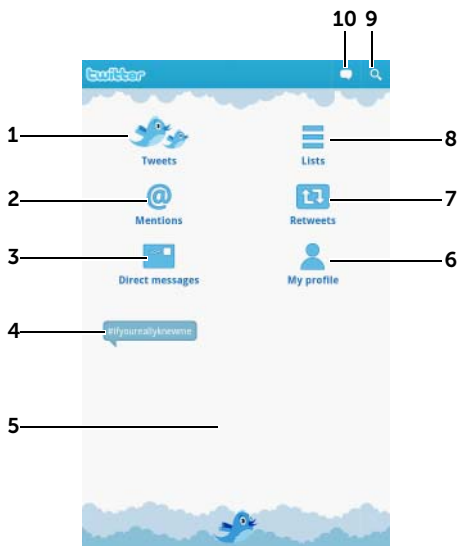



Per accedere a Twitter

- 1 Per utilizzare Twitter, è necessario creare un account Twitter se non se ne ha uno. Toccare il pulsante **Accedi** e seguire le istruzioni per procedere.
- 2 Per accedere a Twitter, digitare il proprio nome utente o indirizzo di posta elettronica e la password, quindi toccare **Accedi**.
- 3 Scegliere se sincronizzare le persone da seguire nell'account di Twitter sull'elenco Contatti, quindi toccare il pulsante **Fine**.

Per utilizzare Twitter nel dispositivo



- 1 Toccarlo per leggere i tweet pubblicati dagli autori che si sceglie di seguire.
 - Toccare la foto di un autore per visualizzare i tweet pubblicati dall'autore.
 - Toccare  su un tweet e scegliere di rispondere all'autore, inoltrare (Retweet) il tweet ai seguaci in Twitter, aggiungere l'autore all'elenco dei preferiti o condividere il tweet tramite Bluetooth, Facebook, posta elettronica, Messaggistica o Twitter.
- 2 I tweet che contengono "@nomeutente" nel corpo del tweet vengono raccolti in questa sede come "Citazioni".
- 3 Toccarlo per inviare tweet privati, denominati messaggi diretti, alle persone seguite. Dalla schermata Messaggi diretti, toccare  per scrivere e inviare il messaggio. Toccare  e scegliere la persona a cui si desidera inviare il messaggio.
- 4 Visualizzare gli argomenti di tendenza più diffusi al momento. Toccare un argomento di tendenza per visualizzare i tweet relativi a tale argomento.

-
- 5 Toccare l'area vuota inferiore della schermata iniziale di Twitter per visualizzare gli elenchi degli argomenti di tendenza correnti, quotidiani e settimanali.
-
- 6 Toccarlo per visualizzare il profilo e i tweet pubblicati. Per pubblicare la foto del profilo in Twitter, toccare il pulsante Menu  → **Modifica la immagine**, quindi selezionare una foto desiderata dalla Galleria.
-
- 7 Toccarlo per leggere i tweet inoltrati dallo stesso utente o dalle persone seguite.
-
- 8 Organizzare gli utenti seguiti in gruppi inclusi nell'elenco. Per creare un elenco:
- 1 Toccare  o il pulsante Menu  → **Crea elenco**.
 - 2 Fornire all'elenco un nome e una descrizione.
 - 3 Scegliere di rendere l'elenco pubblico (tutti possono vederlo) o privato (solo l'utente può vederlo).
 - 4 Toccare il pulsante **Crea lista** per creare l'elenco.
-
- 9
- Toccarlo per cercare i tweet su un argomento desiderato o i tweet inviati dagli autori locali.
 - Per ricercare i tweet su un argomento, digitare l'argomento o la parola chiave nella casella di testo **Cerca tweet**, quindi toccare .
 - Per cercare i tweet locali, toccare o trascinare  per attivare **Località**, quindi toccare  per visualizzare i tweet disponibili nelle vicinanze.
 - Toccare per trovare le persone che utilizzano Twitter.
 - Toccare . Dal menu di scelta rapida, toccare per selezionare . Digitare un nome nella casella di testo **Cerca persone**, quindi toccare .
-
- 10 Toccare per scrivere e pubblicare il tweet. Consultare Per creare un tweet.
-

Per creare un tweet

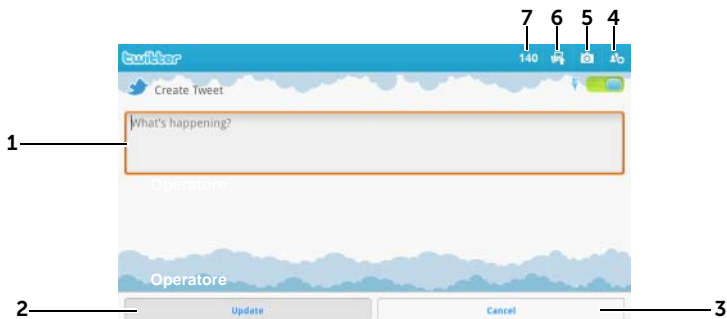



- 1 Digitare il messaggio del tweet qui.
- 2 Toccare il pulsante **Aggiorna** per pubblicare il tweet.
- 3 Toccare il pulsante **Annulla** per smettere di scrivere il tweet.
- 4 Toccarlo per visualizzare le persone seuite, quindi selezionare con chi si desidera parlare nel tweet. I loro nomi verranno visualizzati nel tweet come "@nome".
- 5 Toccarlo per avviare la fotocamera e acquisire una foto da pubblicare con il tweet.
- 6 Toccarlo per aprire Galleria e selezionare una foto da pubblicare insieme al tweet.
- 7 Mostra il numero di caratteri rimanenti consentito nel tweet.

 **N.B.** Per informazioni sull'utilizzo di Twitter, visitare il sito [Twitter.com/Help](https://twitter.com/Help).

Gmail

Gmail è un servizio di posta elettronica basato su Web, fornito da Google.

Per aprire Gmail

Toccare il pulsante Utilità di avvio  → **Gmail** .



Per impostare l'account Google

È necessario accedere ad un account Google per utilizzare applicazioni e servizi come Gmail, Google Talk e Android Market. L'accesso all'account Google sincronizza anche tutti i messaggi e i contatti di posta elettronica nell'account Google con il dispositivo.

 **N.B.** Non verrà richiesto di accedere all'account Google se è già stato fatto in precedenza utilizzando un'applicazione che richiede l'accesso all'account Google.

1 Nella schermata **Aggiungi ad un account Google**, toccare il pulsante **Avanti** per procedere.

2 Toccare il pulsante **Accedi**. Immettere il nome utente e la password di Google, quindi toccare il pulsante **Accedi**.

 **N.B.** Se è necessario utilizzare un altro account Google con un diverso nome utente e password nel dispositivo, toccare il pulsante Menu  → **Account** → **Aggiungi account** → **Avanti** → **Accedi**. Immettere il nome utente e la password di Google, quindi toccare il pulsante **Accedi**.

 **N.B.** L'accesso a Google Account richiede una connessione Internet. Accertarsi che il dispositivo disponga di una connessione dati attiva Wi-Fi o mobile (GPRS, EDGE, 3G o HSPA) prima di accedere. Consultare Connessione a Internet per ulteriori informazioni sull'impostazione di una connessione dati.

 **N.B.** Toccare il pulsante **Crea** se non si dispone di un account Google.

La Posta in arrivo di Gmail si apre come la visualizzazione di Gmail predefinita. Tutti i messaggi di posta elettronica ricevuti vengono consegnati nella Posta in arrivo.



- 1 Cartella (o Etichetta) e numero di messaggi di posta elettronica non letti.
- 2 Toccare la casella di controllo per selezionare il thread di posta elettronica. Per utilizzare questa funzionalità, toccare il pulsante Menu  → **Altro** → **Impostazioni**, quindi abilitare **Operazioni batch**.
- 3 Toccare **Archivia** per archiviare il thread di posta elettronica selezionato nella cartella **Tutta la posta**.
- 4 Toccare **Elimina** per eliminare il thread di posta elettronica selezionato.
- 5 Toccare **Etichette** per etichettare il thread di posta elettronica selezionato.
- 6 Posta elettronica contrassegnata. Toccare la stella per aggiungerla o rimuoverla.
- 7 Il numero di messaggi di posta elettronica raggruppati sotto lo stesso oggetto.

Per aggiornare Gmail

Toccare il pulsante Menu  → **Aggiorna** per inviare o ricevere i messaggi di posta elettronica, e per sincronizzare i messaggi di posta elettronica con l'account Gmail in Internet.

Per visualizzare i messaggi di posta elettronica in diverse cartelle o con le etichette

Per visualizzare i messaggi di posta elettronica archiviati nelle cartelle diverse dalla Posta in arrivo, come nelle cartelle Posta inviata o Tutta la posta, oppure per visualizzare i messaggi di posta elettronica etichettati o contrassegnati:

- 1 Toccare il pulsante Menu  → **Vai a etichette**.
- 2 Toccare la cartella che archivia i messaggi di posta elettronica che si desidera visualizzare, oppure toccare l'etichetta con cui vengono contrassegnati i messaggi di posta elettronica.

Per leggere i messaggi di posta elettronica



- Quando si riceve un nuovo messaggio di posta elettronica, l'icona della posta elettronica  viene visualizzata nella barra di stato per avvisare l'utente di un nuovo messaggio di posta elettronica. Trascinare verso il basso la barra di stato per aprire il pannello **Notifiche** e toccare la nuova posta elettronica per visualizzarla.
- Mentre viene visualizzata la Posta in arrivo o in qualsiasi altra cartella, scorrere i thread di posta elettronica sullo schermo, quindi toccare un thread di posta elettronica per visualizzare i messaggi di posta elettronica al suo interno.







- 1 Toccarlo per visualizzare i messaggi di posta elettronica precedenti con lo stesso oggetto.
- 2 Toccare per leggere il thread di posta elettronica successivo o precedente.

-
- 3 Toccare per aprire o chiudere i pulsanti **Rispondi a tutti** e **Inoltra**.

 - 4 Toccare **Rispondi** per rispondere al contatto.
Toccare **Rispondi a tutti** per rispondere a tutti i contatti nel ciclo di posta.
Toccare **Inoltra** per inoltrare il messaggio di posta elettronica ad un altro contatto.

 - 5 Toccare  per contrassegnare un messaggio di posta elettronica. Per controllare i messaggi di posta elettronica contrassegnati, nella **Posta in arrivo**, toccare il pulsante Menu  → **Vai a etichette** → **Speciali**.
-



Per creare e inviare un messaggio di posta elettronica

- 1 Toccare il pulsante Menu  → **Scrivi**.
 - 2 Immettere l'indirizzo di posta elettronica del contatto nel campo **A**. Per inviare il messaggio di posta elettronica a più contatti, separare i loro indirizzi di posta elettronica con una virgola. Per inviare una copia carbone (Cc) o una copia carbone nascosta (Ccn), toccare il pulsante Menu  → **Aggiungi Cc/Ccn**.
 - 3 Immettere l'oggetto del messaggio di posta elettronica.
 - 4 Scrivere il messaggio di posta elettronica. Per allegare un'immagine, toccare il pulsante Menu  → **Allega**. Selezionare la foto che si desidera allegare dall'applicazione Galleria
-  **N.B.** Toccare  per rimuovere un allegato.
- 5 Toccare **Invia** per inviare la posta elettronica.

Google Talk

Google Talk è un programma di messaggistica istantanea fornito da Google.

Per attivare Google Talk



- 1 Toccare il pulsante Utilità di avvio  → **Talk** .
 - 2 Seguire le istruzioni nella schermata per creare un account Google se non si dispone di uno, oppure accedere al proprio account se già si dispone di uno. Per ulteriori informazioni, consultare Per impostare l'account Google.
-  **N.B.** Ignorare il punto 2 se è già stato effettuato l'accesso all'account Google.
- 3 La finestra di Google Talk si apre con l'elenco degli amici.

Per accedere automaticamente

È possibile accedere automaticamente all'account di Google Talk ogni volta che si accende il dispositivo.

- 1 Nell'elenco degli amici, toccare il pulsante Menu  → **Impostazioni**.
- 2 Selezionare **Accedi automaticamente**.

Per aggiungere un nuovo amico all'elenco degli amici

-  **N.B.** È possibile solo aggiungere persone che hanno un account Google.
- 1 Nell'elenco degli amici, toccare il pulsante Menu  → **Aggiungi amico**.
 - 2 Immettere l'ID della messaggistica immediata di Google Talk o l'indirizzo Gmail dell'amico che si desidera aggiungere all'elenco degli amici.
-  **N.B.** Quando si digita l'ID della messaggistica immediata di un amico che è già un contatto salvato in Contatti con lo stesso ID, tale contatto corrispondente viene visualizzato nella schermata prima che si finisca di digitarlo. È possibile toccare il contatto il cui ID è stato quindi immesso automaticamente.
- 3 Toccare **Invia invito**.

Per visualizzare e accettare un invito

- 1 Nell'elenco degli amici, toccare il pulsante Menu  → **Altro** → **Inviti**. Tutti gli inviti delle chat inviati o ricevuti, ma che non hanno avuto una risposta, vengono elencati nella schermata degli inviti in sospenso.
- 2 Toccare un invito in sospenso.
- 3 Toccare **Accetta** o **Annulla**.

Se un amico accetta l'invito alla chat, l'invito in sospenso scompare dall'elenco.

Per modificare lo stato in linea e il messaggio

- 1 Toccare l'icona dello stato in linea  accanto al proprio nome.
- 2 Selezionare lo stato desiderato dal menu Imposta lo stato qui.
- 3 Per immettere il messaggio dello stato, toccare la casella di testo e immettere il messaggio.
- 4 Per modificare la foto dell'ID, toccare l'icona della foto per aprire Galleria, quindi selezionare la foto da usare.
- 5 Al termine, toccare **Fine**.

Per iniziare una conversazione

- 1 Toccare un amico per selezionarlo nell'elenco degli amici.
- 2 Digitare il messaggio nella casella di testo.
- 3 Toccare il pulsante **Invia** per inviare il messaggio.

Per aggiungere un amico ad una conversazione attiva

- 1 Nella schermata della chat, toccare il pulsante Menu  → **Aggiungi a chat**.
- 2 Selezionare l'amico che si desidera invitare alla conversazione corrente.

Per disabilitare il registro delle chat

Nella schermata della chat, toccare il pulsante Menu  → **Chat fuori record**. Le conversazioni delle chat successive non verranno registrate. Per riprendere il registro delle chat, toccare **Chat in record**.

Per passare da una conversazione attiva all'altra

- 1 In una schermata della chat o nell'elenco degli amici, toccare il pulsante Menu  → **Cambia chat**.
- 2 Nel pannello che si apre, toccare il nome dell'amico con cui si desidera comunicare via chat.

Per chiudere una conversazione

- Nell'elenco degli amici, tenere premuto il nome di un amico con una chat attiva. Toccare **Termina chat** nel menu che viene visualizzato.
- In una schermata della chat, toccare il pulsante Menu  → **Termina chat**.

Per visualizzare tutti gli amici nell'elenco degli amici

Solo gli amici con cui si comunica più frequentemente vengono elencati come quelli più preferiti. Se si desidera visualizzare tutti gli amici, toccare il pulsante Menu  → **Tutti gli amici**.

Per mostrare un amico nell'elenco dei più preferiti

- 1 Nell'elenco degli amici, tenere premuto il nome dell'amico per aprire il menu delle opzioni.
- 2 Toccare **Mostra amico**.

Per mostrare sempre un amico nell'elenco dei più contattati

È possibile far sì che un amico venga sempre visualizzato nell'elenco degli amici più contattati.

- 1 Nell'elenco degli amici, tenere premuto il nome dell'amico per aprire il menu delle opzioni.
- 2 Toccare **Mostra sempre**.



 **N.B.** Per rimuovere un amico dall'elenco dei più contattati, nell'elenco degli amici, tenere premuto l'amico che si desidera rimuovere dall'elenco, quindi toccare **Automatico** nel menu delle opzioni.

 **N.B.** Per impedire ad un amico di essere visualizzato nell'elenco degli amici più preferiti, tenere premuto il nome dell'amico, quindi toccare **Nascondi amico** nel menu.

Per impedire ad un amico di inviare messaggi all'utente

- 1 Nell'elenco degli amici, trovare l'amico da bloccare.
- 2 Tenere premuto il nome dell'amico, quindi toccare **Blocco**.

L'amico viene rimosso dall'elenco degli amici e viene aggiunto all'elenco degli amici bloccati.

 **N.B.** Per sbloccare un amico, nell'elenco degli amici, toccare il pulsante Menu  → **Altro** → **Bloccati**. Nell'elenco degli amici bloccati, toccare il nome dell'amico da sbloccare, quindi toccare **OK**.

Per rimuovere in modo definitivo un amico

- 1 Nell'elenco degli amici, trovare l'amico da rimuovere.
- 2 Tenere premuto il nome dell'amico, quindi toccare **Rimuovi amico**.

Per scoprire quale dispositivo viene utilizzato dall'amico per comunicare via chat in Google talk

- 1 Nell'elenco degli amici, assicurarsi che il pulsante Menu  → **Impostazioni** → **Indicatore cellulare** sia selezionato.
- 2 Nell'elenco degli amici, controllare l'immagine che viene visualizzata a destra del nome dell'amico. Per esempio, se l'amico utilizza un telefono Android, viene visualizzata l'immagine dell'Android. Se non viene visualizzata alcuna immagine, significa che l'amico ha effettuato l'accesso a Google utilizzando un computer.

Per disconnettersi da Google Talk

Nell'elenco degli amici, toccare il pulsante Menu  → **Esci**.



Mappe

Google Maps aiuta l'utente a trovare la posizione corrente, a visualizzare le situazioni del traffico in tempo reale e ad ottenere indicazioni stradali verso le destinazioni desiderate. È possibile inoltre utilizzare lo strumento di ricerca per trovare indirizzi o luoghi di interesse su una mappa o in una Street View.

 **N.B.** L'applicazione Google Maps non copre completamente ogni posizione.



Per abilitare l'origine della posizione

Per cercare i luoghi desiderati o per trovare la posizione corrente utilizzando Google Maps, è necessario abilitare Origini posizione:

- 1 Toccare il pulsante Pagina Iniziale  → il pulsante Menu  → **Impostazioni** → **Protezione e posizione**.
- 2 Selezionare **Usa reti wireless**, **Usa satelliti GPS** o entrambe.

 **N.B.** La selezione di **Usa satelliti GPS** consente di localizzare le posizioni fino al livello stradale. Questa modalità, tuttavia, richiede una visuale limpida del cielo e più autonomia da parte della batteria.

Per aprire Google Maps



Toccare il pulsante Utilità di avvio  → **Maps** .

Per visualizzare la propria posizione su una mappa

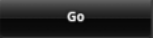

Nella schermata di Maps, toccare il pulsante Menu  → **La mia posizione**. La posizione è contrassegnata sulla mappa con un punto blu lampeggiante.

 **N.B.** La selezione di Attiva satelliti GPS consente di localizzare le posizioni correnti fino al livello stradale. Questa modalità, tuttavia, richiede una visuale limpida del cielo e più autonomia da parte della batteria.

Per trovare una posizione sulla mappa

- 1 Nella schermata di Maps, toccare il pulsante Menu  → **Cerca**.
- 2 Per cercare digitando:
 - a Digitare il luogo che si desidera trovare nella casella di ricerca. È possibile immettere un indirizzo, una città o un paese, oppure un tipo di azienda o di organizzazione, come "ristorante" o "scuola".
 - b Toccare il tasto di ricerca  sulla tastiera o l'icona di ricerca  nella casella di ricerca.

Per ricercare vocalmente:

- a Toccare .
 - b Pronunciare la propria destinazione.
-  **N.B.** Man mano che si immettono le informazioni, le ricerche precedenti o i percorsi corrispondenti vengono visualizzati sotto la casella di ricerca. È possibile toccare il nome o l'indirizzo di un posto per mostrare la posizione nella mappa.

- 3 I risultati della ricerca vengono contrassegnati sulla mappa da fumetti scritti.



-
- 1 Toccare il nome del luogo per visualizzare l'indirizzo, i dettagli e le recensioni per il luogo, se sono disponibili le informazioni (per maggiori informazioni, consultare Per visualizzare i dettagli di un luogo).
-
- 2 Toccarlo per mostrare l'elenco dei risultati della ricerca.
-
- 3 Toccarlo per ingrandirlo o ridurlo sulla mappa.
-
- 4 Il risultato della ricerca viene contrassegnato da un fumetto scritto. Toccare il fumetto per visualizzare il nome del luogo.
-

Per visualizzare i dettagli di un luogo

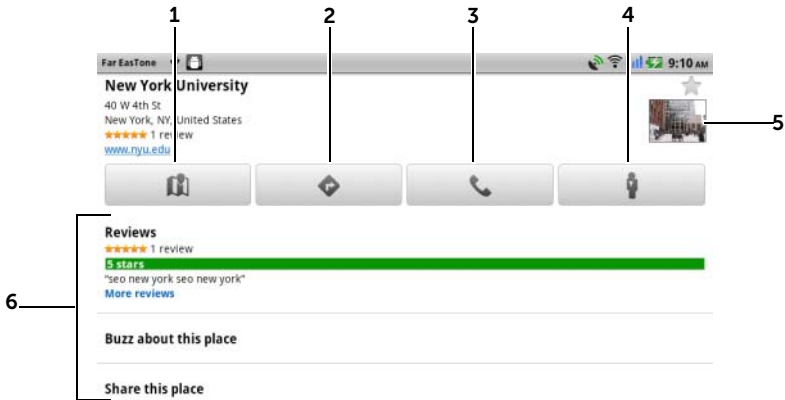



- 1 Toccarlo per visualizzare la visualizzazione mappa.
- 2 Toccarlo per ottenere indicazioni stradali (consultare Per ottenere indicazioni stradali per maggiori informazioni).
- 3 Toccarlo per chiamare il numero del contatto del luogo, se disponibile.
- 4 Toccarlo per passare alla Street View per la posizione (consultare Per visualizzare una mappa nella Street View per maggiori informazioni).
- 5 Toccare l'anteprima delle foto per aprire il browser e trovare maggiori informazioni sulla posizione in Google.
- 6
 - Toccarlo per visualizzare l'indirizzo, i dettagli e le recensioni del luogo, se le informazioni sono disponibili.
 - Selezionare l'azione possibile con la posizione. È possibile selezionare **Esplora quest'area** per pubblicare le opinioni dell'utente sul luogo, oppure selezionare **Condividi questo luogo** per condividere l'indirizzo e i recapiti sul luogo utilizzando la posta elettronica, Twitter, Facebook, Bluetooth e altro. Scorrere l'elenco per trovare più azioni che è possibile eseguire.

Per spostarsi intorno ad una mappa

- 1 Muovere rapidamente o trascinare la mappa in qualsiasi direzione nella schermata per visualizzare le aree desiderate.
- 2 Se si individua un luogo di interesse mentre si naviga sulla mappa, tenere premuto il luogo per visualizzarne l'indirizzo (viene anche visualizzata un'anteprima dell'immagine se è disponibile la Street View per la posizione).



Per ingrandire o ridurre una mappa

- Toccare  per ridurre e toccare  per ingrandire.
- Avvicinare due dita insieme sullo schermo per ridurre, allargare ulteriormente le due dita per ingrandire.

Per cambiare i livelli delle mappe

Google Maps si apre con il livello di mappe predefinito. È possibile applicare tipi diversi di livelli per visualizzare informazioni o immagini aggiuntive nella mappa.

- 1 Toccare il pulsante Menu  → **Livelli**.
- 2 Dal menu Livelli, toccare il livello desiderato per visualizzarlo nella mappa.



Livello della mappa

Il livello della mappa visualizza strade, autostrade, edifici, principali aziende, stazioni di transito comuni, parchi, fiumi, laghi, montagne, confini e così via.



Livello del traffico

Il livello del traffico visualizza le linee colorate lungo le strade in cui è possibile raccogliere i dati sul traffico in tempo reale. Le linee verdi indicano buone velocità del traffico, le linee gialle indicano velocità più ridotte e le linee marroni indicano il traffico congestionato.

 indica dove ci sono lavori in corso;  indica dove la strada è bloccata.

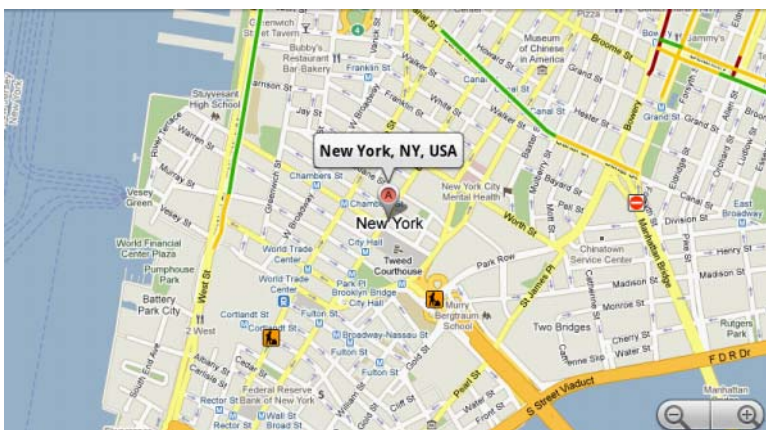

Livello del satellite

Il livello del satellite visualizza la mappa con una visualizzazione del satellite non in tempo reale.

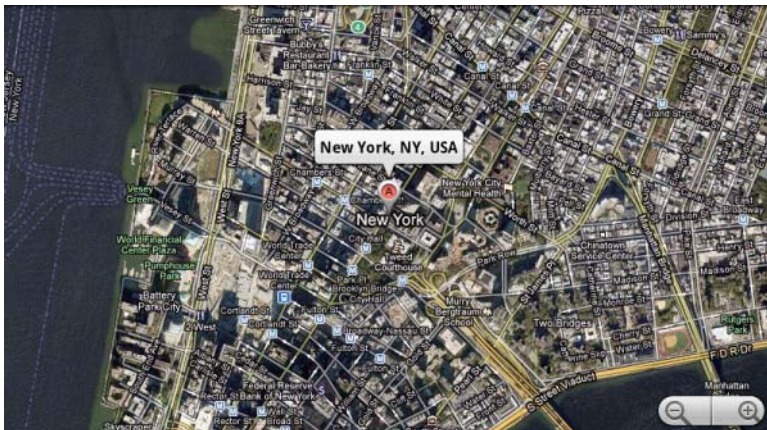

Il livello del terreno

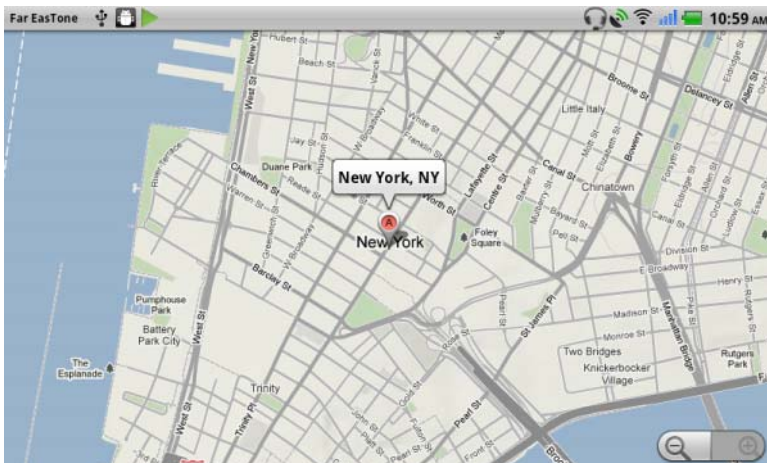

Il livello del terreno combina le mappe stradali con le informazioni visive sui terreni.





Livello delle linee di transito

Il livello delle linee di transito visualizza gli itinerari di transito di massa intorno all'area.





 **N.B.** Toccare il pulsante Menu  → **Livelli** → **Più livelli** per trovare più livelli che è possibile applicare alla mappa. Per informazioni sugli altri livelli, visitare il sito Web di Google Maps.



 **N.B.** Per rimuovere tutti i livelli diversi al livello della mappa, toccare il pulsante Menu  → **Livelli** → **Cancella mappa**.

Per visualizzare una mappa nella Street View

È possibile passare alla Street View per la posizione trovata sulla mappa. La Street View è composta dalle immagini acquisite dalle strade.

- 1 Individuare un luogo di interesse sulla mappa. Per ulteriori informazioni, consultare Per trovare una posizione sulla mappa e Per spostarsi intorno ad una mappa.
- 2 Sulla mappa, toccare il nome o l'indirizzo del luogo.
- 3 Nella schermata dei dettagli della posizione, toccare .
- 4 Per visualizzare il panorama a 360 gradi dell'area circostante il luogo, ruotare la visualizzazione sullo schermo con il dito.

- 5 Per spostare la visualizzazione lungo la strada, toccare le frecce visualizzate nella schermata oppure toccare il pulsante Menu  → **Avanza** o **Retrocedi**.

 **N.B.** Mentre viene visualizzata una Street View di una posizione, toccare il pulsante Menu  → **Modalità Bussola** per abilitare la modalità della bussola che consente di visualizzare l'area intorno alla posizione selezionata inclinando o ruotando il dispositivo, piuttosto che spostando la visualizzazione nella schermata con il dito.

Per ottenere indicazioni stradali

Utilizzare Google Maps per ottenere indicazioni stradali per la destinazione.

- 1 Quando viene visualizzata una mappa:

Toccare il pulsante Menu  → **Indicazioni stradali**.

Oppure

Quando si è trovato un luogo:

- a Toccare il nome o l'indirizzo del luogo visualizzato sulla mappa.
- b Nella schermata dei dettagli della posizione, toccare



- 2 Immettere il punto di partenza nella prima casella di testo e la destinazione nella seconda casella di testo.

 **N.B.** Per impostazione predefinita, la posizione corrente è il punto di partenza e il luogo trovato sulla mappa è la destinazione.



-
- 1 Punto di partenza
-
- 2 Destinazione
-

-
- 3 Scegliere come si desidera arrivare alla destinazione: con l'auto, con il trasporto pubblico o camminando.
 - 4 Toccarlo per trasmettere le indicazioni stradali.
 - 5 Toccarlo per impostare la posizione corrente, un indirizzo del contatto o un luogo sulla mappa come punto di partenza o destinazione.
-

- 3 Toccare **Vai**. Vengono elencate le indicazioni stradali per la destinazione.
- 4 Toccare **Mostra sulla mappa** o toccare un'istruzione delle indicazioni stradali nell'elenco, per mostrare le indicazioni stradali o gli itinerari sulla mappa.



N.B. Per ottenere le indicazioni stradali per la guida utilizzando i servizi di navigazione di Google GPS, toccare **Naviga**. Per maggiori informazioni, consultare Navigatore.

Per cancellare una mappa

Toccare il pulsante Menu  → **Altro** → **Cancella mappa**. Tutti i risultati della ricerca, le indicazioni stradali e gli indicatori di traffico vengono eliminati dalla mappa.

Uso di Google Latitude





N.B. Per utilizzare Google Latitude, verrà richiesto di accedere ad un account Google.

Il servizio di localizzazione Google Latitude consente di condividere le posizioni con amici e famiglia che hanno effettuato l'accesso al servizio con i relativi account Google. È possibile inoltre inviare messaggi immediati e messaggi di posta elettronica, effettuare telefonate, e ottenere indicazioni stradali verso le posizioni degli amici.

Per consentire agli amici di visualizzare la propria posizione e accettare i loro inviti, è necessario abilitare **Latitude**.

- 1 Mentre viene visualizzata una mappa in qualsiasi modalità, toccare il pulsante Menu  → **Accedi a Latitude**.
- 2 Seguire le istruzioni nella schermata per creare un account Google se non si dispone di uno, oppure accedere al proprio account se già si dispone di uno. Per ulteriori informazioni, consultare Per impostare l'account Google.

-  **N.B.** Ignorare il punto 2 se è già stato effettuato l'accesso all'account Google.
 -  **N.B.** Se sono stati impostati due o più account Google nel dispositivo, e si desidera utilizzare Latitude con un altro account, toccare il pulsante Menu  → **Altro** → **Cambia account**.
- 3** Leggere l'informativa sulla privacy. Se si accetta, toccare **Accetta e condividi**.

Per eseguire Latitude

Mentre viene visualizzata una mappa, toccare il pulsante Menu  → **Latitude**.

Per invitare gli amici a condividere le posizioni

- 1** Nella schermata di Latitude, toccare il pulsante Menu  → **Aggiungi amici**.
- 2** Scegliere gli amici con cui si desidera condividere le posizioni:
 - **Seleziona da Contatti**: selezionare gli amici dai contatti. Gli amici che già utilizzano Latitude hanno un'icona accanto ai loro nomi.
 - **Aggiungi tramite indirizzo di posta elettronica**: Immettere un indirizzo di posta elettronica.
- 3** Toccare **Aggiungi amici**, quindi **OK**.
- 4** Gli amici che già utilizzano Latitude ricevono una richiesta per posta elettronica e una notifica in Latitude che richiede loro di condividere le posizioni. Se non hanno ancora effettuato l'accesso in Latitude, ricevono un messaggio di posta elettronica che richiede di accedere a Latitude con i loro account Google.

Per accettare un invito

Quando si riceve una richiesta di condividere la posizione con un amico in Latitude, toccare la richiesta e scegliere come si desidera rispondere:

- **Accetta e ricambia condivisione:** è possibile visualizzare la posizione degli amici e gli amici possono visualizzare quella dell'utente.
- **Accetta, ma nascondi la mia posizione:** è possibile visualizzare la posizione degli amici, ma non possono visualizzare quella dell'utente.
- **Non accettare:** per rifiutare la richiesta di condivisione. Non viene condivisa alcuna informazione sulla posizione.

Per mostrare gli amici

È possibile mostrare gli amici sulla mappa o nella visualizzazione ad elenco.

- **Visualizzazione Mappa**

Quando si apre Google Maps, visualizza le posizioni degli amici. Ogni amico viene contrassegnato da un'icona con la foto, con una freccia che indica la sua posizione. Per visualizzare il profilo di un amico e comunicare con lui, toccare la foto, quindi toccare il callout della posizione proprio sopra la sua foto. Per visualizzare gli altri amici, toccare uno dei pulsanti con le frecce accanto al callout.

- **Visualizzazione Elenco**

Per visualizzare un elenco degli amici, toccare il pulsante Menu

 → **Latitude**. Per visualizzare il profilo di un amico e comunicare con lui, toccare il nome dell'amico nell'elenco.

Per connettersi con gli amici

Toccare il nome di un amico nella visualizzazione mappa o nella visualizzazione elenco per aprire il profilo dell'amico. Nella schermata del profilo, è possibile comunicare con l'amico e configurare le opzioni sulla privacy.

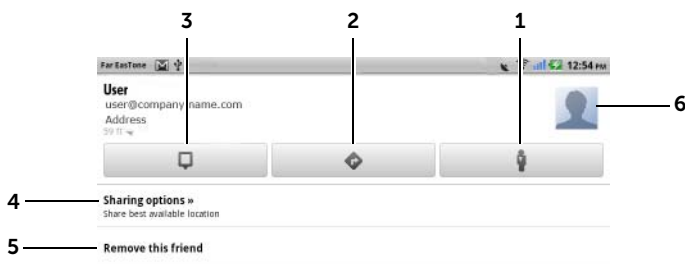



-
- 1 Consente di passare alla Street View della posizione dell'amico.
 - 2 Consente di ottenere indicazioni stradali verso la posizione dell'amico.
 - 3 Consente di vedere la posizione di un amico sulla mappa.
 - 4 **Opzioni di condivisione:**
 - **Condividi la migliore posizione possibile:** consente di condividere la posizione a livello stradale con l'amico.
 - **Condividi solo la posizione a livello di città:** consente di condividere solo la città o l'area approssimativa in cui ci si trova, non la posizione a livello stradale. L'amico può visualizzare l'icona con la foto nel centro della città in cui l'utente si trova.
 - **Nascondi da questo amico:** consente di interrompere la condivisione della posizione con questo amico. L'amico non può visualizzare l'icona della foto sulla mappa.
 - 5 **Rimuovi amico:** consente di rimuovere questo amico dall'elenco e terminare la condivisione di tutte le posizioni.
 - 6 Toccare l'anteprima per aprire il menu di scelta rapida. A seconda delle impostazioni disponibili, è possibile utilizzare i servizi di Messaggistica e Gmail per inviare un messaggio all'amico.
-

Per controllare cosa condividere e modificare il profilo pubblico

- 1 In Maps, toccare il pulsante Menu  → **Latitude**.
- 2 Toccare il nome sull'elenco di amici per aprire la finestra del profilo pubblico.
- 3 Impostare le seguenti opzioni sulle preferenze.

Modifica la foto	Consente di modificare la foto che gli amici visualizzano sulla mappa o nell'elenco degli amici. È possibile scattare una foto utilizzando l'applicazione Fotocamera o selezionarne una archiviata in Galleria.
Invia posizione agli altri	Consente di inviare l'indirizzo della posizione corrente utilizzando Twitter, Facebook, Bluetooth, la messaggistica di testo o la posta elettronica.
Modifica impostazioni privacy	Consente di gestire come viene condivisa la posizione con gli amici: <ul style="list-style-type: none">• Disattiva Latitude: disabilitare Latitude e terminare la condivisione delle posizioni.• Rileva la posizione: Latitude rileva e aggiorna automaticamente la posizione corrente. N.B. Per lasciare che Latitude segnali la posizione, è necessario abilitare Origini posizione. Per ulteriori informazioni, consultare Per abilitare l'origine della posizione. <ul style="list-style-type: none">• Imposta la posizione: Selezionare una posizione dalla mappa, dagli indirizzi dei contatti o in luoghi vicini, oppure digitare un indirizzo.• Nascondi la posizione. Tutti gli amici non saranno in grado di visualizzare la posizione dell'utente sulle loro mappe.

Places

Toccare il pulsante Utilità di avvio  → **Places** .

Places rileva automaticamente la posizione corrente e offre una guida per ristoranti, bar, pub, hotel, attrazioni, bancomat, stazioni di servizio nelle vicinanze e altro.

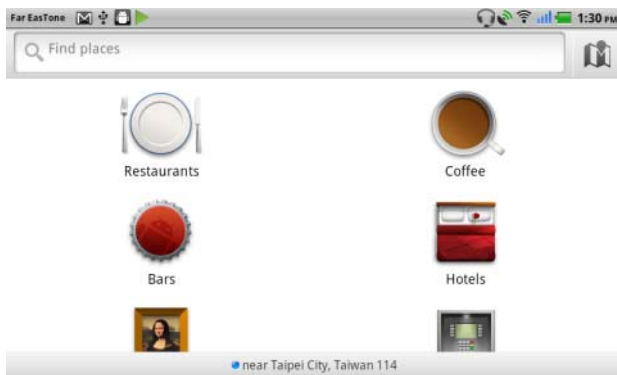

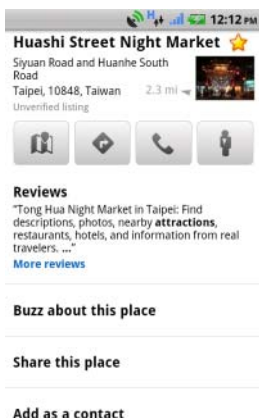

- 1 Toccare per selezionare una categoria.
- 2 Dall'elenco di luoghi, toccare quello desiderato per visualizzare più dettagli. Per maggiori informazioni sull'utilizzo dei controlli in questa schermata, consultare Per visualizzare i dettagli di un luogo.



Navigatore

 **N.B.** Navigatore di Google Maps non è disponibile in tutte le aree.

 **AVVERTENZA:** È esclusiva responsabilità dell'utente utilizzare questa applicazione in modo sicuro e responsabile. È necessario osservare le leggi sul traffico locale, i segnali stradali affissi e le normative sulla sicurezza. Non utilizzare il dispositivo mentre si guida.

Toccare il pulsante Utilità di avvio  → **Navigatore** .

Navigatore di Google Maps è un sistema di navigazione satellitare GPS connesso a Internet con guida vocale. Navigatore fornisce le seguenti funzionalità:

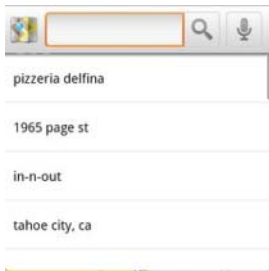
Funzionalità	Descrizione
Ricerca in lingua semplice	Digitare il nome o l'indirizzo del luogo, l'azienda o l'organizzazione che si desidera trovare. 

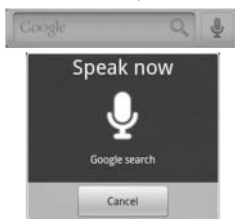

Ricerca vocale

Pronunciare la destinazione utilizzando Google Ricerca vocale (solo in inglese).



Funzionalità	Descrizione
Visualizzazione Traffico	<p>La visualizzazione Traffico fornisce dati in diretta sul traffico e visualizza nello schermo le condizioni del traffico aggiornate.</p> <p>Premere il pulsante Menu  → Livelli → Traffico per attivare la visualizzazione Traffico.</p>



Funzionalità	Descrizione
Ricerca lungo l'itinerario	<p>Consente di ricercare qualsiasi tipo di azienda lungo l'itinerario. Premere il pulsante Menu  → Livelli per accedere alle tipologie di luoghi popolari.</p> 
Visualizzazione Satellite	<p>La visualizzazione Satellite consente di visualizzare l'itinerario sovrapposto su viste satellitari 3D con le immagini aeree in alta risoluzione di Google. Premere il pulsante Menu  → Livelli → Satellite per attivare la visualizzazione Satellite.</p>
Street View	<p>La Street View contribuisce a visualizzare i cambi di direzione con le immagini della Street View. La navigazione passa automaticamente alla Street View man mano che si avvicina alla destinazione.</p>
Modalità Dock auto	<p>Consente di collocare il telefono in un dock auto per accedere facilmente a Navigatore e alla Ricerca vocale.</p>

Funzionalità	Descrizione
Scorciatoia Navigatore	<ul style="list-style-type: none"> • Pronuncia destinazione: consente di pronunciare la destinazione utilizzando la ricerca vocale di Google. • Digita destinazione: consente di digitare la destinazione. • Contatti: consente di selezionare una destinazione dalla posizione dei contatti. • Elementi speciali: consente di selezionare una destinazione dall'elenco di Elementi speciali.

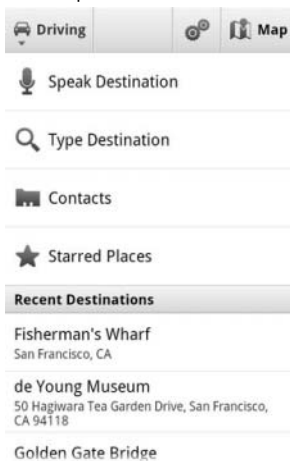

Funzionalità	Descrizione
Navigazione a piedi	<p>Consente di ottenere la navigazione guidata dalla voce per indicazioni stradali a piedi. Il dispositivo vibra per le notifiche dei cambi di direzione.</p>  <p>The screenshot shows a navigation application interface. At the top, there are three buttons: 'Driving' with a car icon, a settings gear icon, and 'Map' with a map icon. A dropdown menu is open under the 'Driving' button, showing two options: 'Driving' with a car icon and 'Walking' with a walking person icon. Below the dropdown, there are sections for 'Contacts', 'Starred Places', and 'Recent Destinations'. The 'Recent Destinations' section lists three locations: 'Fisherman's Wharf' in San Francisco, CA; 'de Young Museum' at 50 Hagiwara Tea Garden Drive, San Francisco, CA 94118; and 'Golden Gate Bridge'.</p>

News e Meteo

Toccare il pulsante Utilità di avvio



→ News e meteo



Meteo

Il servizio di Meteo rileva automaticamente la località corrente e mostra le informazioni del meteo locale.

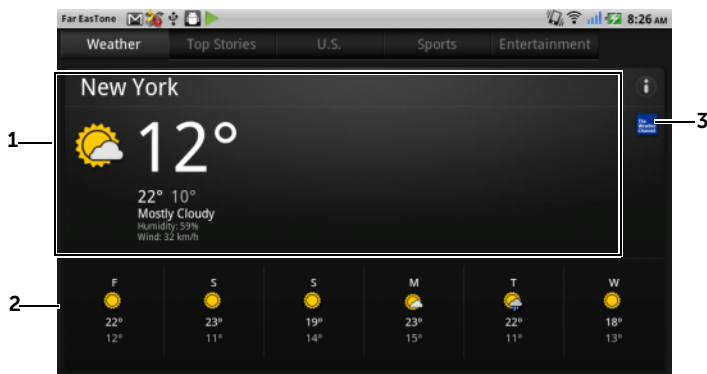

- 1 • Meteo corrente.
 - Toccare quest'area per visualizzare le temperature, la velocità del vento e i dati relativi all'umidità entro le prossime 24 ore.
- 2 Previsioni del tempo per i prossimi 6 giorni.
- 3 Toccare l'icona di **The Weather Channel** per avviare il browser e visitare il sito Web di **The Weather Channel** per trovare maggiori informazioni sul meteo.

Se la località corrente non è temporaneamente disponibile, è necessario impostare la posizione manualmente come è descritto in seguito.

- 1 Toccare il pulsante Menu → **Impostazioni** → **Impostazioni meteo**.
- 2 Deselezionare la casella di controllo **Utilizza la mia località**.
- 3 Toccare **Imposta località**.
- 4 Immettere una città o un codice postale.

- 5 Toccare . La località del meteo verrà aggiornata alla località impostata manualmente.

News

Muovere rapidamente le pagine in orizzontale per visualizzare gli argomenti delle notizie, quali **Prima pagina**, **Sport** e **Spettacoli**. Toccare le intestazioni delle notizie di interesse per visualizzarne l'intero contenuto.

Per aggiungere/rimuovere gli argomenti delle notizie

È possibile gestire gli argomenti delle notizie da visualizzare nel dispositivo come segue.

- 1 Toccare il pulsante Menu  → **Impostazioni** → **Impostazioni news**.
- 2 Toccare **Più notizie da**.
 - Selezionare le caselle di controllo accanto agli argomenti delle notizie che si desidera visualizzare nel dispositivo.
 - Deselezionare le caselle di controllo accanto agli argomenti delle notizie indesiderati.

Per configurare le impostazioni di aggiornamento di News e Meteo

- 1 Toccare il pulsante Menu  → **Impostazioni** → **Aggiorna impostazioni**.
- 2 Per aggiornare automaticamente News e Meteo, selezionare la casella di controllo **Aggiornamento automatico**.
- 3 Toccare **Intervallo di aggiornamento** per regolare l'intervallo di aggiornamento. Gli intervalli di aggiornamento più veloci aumentano l'utilizzo dei dati e consumano più autonomia della batteria.





N.B. Per aggiornare manualmente News e Meteo, toccare il pulsante Menu  → **Aggiorna**.

YouTube

YouTube è un servizio di streaming video su Internet che consente di visualizzare i video caricati dai membri di YouTube.





 **N.B.** L'esplorazione e la visualizzazione dei video non richiede l'accesso ad un account YouTube. Per utilizzare tutte le funzionalità di YouTube, come la valutazione o i commenti su un video, oppure la visualizzazione di "Account", è necessario creare e accedere ad un account YouTube.

Per aprire YouTube



Toccare il pulsante Utilità di avvio  → **YouTube** .

Si apre la schermata di YouTube con i video raggruppati in categorie come **I più visti**, **I più commentati**, **I più votati** e così via.

Per cercare un video digitando

- 1 Toccare l'icona  nella parte superiore destra della schermata di YouTube oppure toccare il pulsante Menu  → **Cerca** per aprire la barra di ricerca.
- 2 Digitare il nome del video o la tastiera nella casella di ricerca utilizzando la tastiera su schermo. I risultati della ricerca che corrispondono completamente o parzialmente al testo digitato, vengono visualizzati di seguito nella casella di testo. È possibile:
 - a Scorrere i risultati della ricerca e toccarne uno desiderato.
 - b Toccare  sulla tastiera o l'icona di ricerca  sulla casella di ricerca per cercare i risultati che corrispondono al testo immesso, quindi toccare un risultato di ricerca desiderato.
- 3 Vengono elencati i video che corrispondono al risultato selezionato.
- 4 Toccare il video per iniziare a riprodurre il video.

Per cercare un video mediante il comando vocale

- 1 Toccare l'icona  nell'angolo superiore destro della schermata di YouTube oppure toccare il pulsante Menu  → **Cerca** per aprire la barra di ricerca.
- 2 Toccare .
- 3 Pronunciare il nome o la parola chiave del video.
- 4 Vengono elencati i video che corrispondono alle parole pronunciate.
- 5 Toccare il video per iniziare a riprodurre il video.



Per cercare un video per categoria

- 1 Toccare il pulsante Menu  → **Categorie**.
- 2 Scorrere le categorie elencate e toccare la categoria nella quale viene visualizzato il video.
- 3 Toccare il video per iniziare a riprodurlo.

Per filtrare i video per diversi intervalli di tempo

- 1 Da una schermata della categoria, toccare il pulsante Menu  → **Quando**.
- 2 Selezionare un intervallo di tempo come **Oggi** o **Questa settimana**.
- 3 Vengono elencati i video che corrispondono all'intervallo di tempo selezionato.

Per guardare i video

- 1 Selezionare un video elencato nella schermata di YouTube. Il video inizia ad essere riprodotto automaticamente.
- 2 Per controllare la riproduzione dei video, toccare un qualsiasi punto sullo schermo per visualizzare e utilizzare i controlli di riproduzione.
- 3 Per terminare la riproduzione, toccare il pulsante Indietro  o il pulsante Pagina iniziale .

Per gestire un video

- 1 Quando si esplorano i video in un elenco, tenere premuto un video per aprire il menu delle opzioni.
Quando si riproduce un video, toccare il pulsante Menu .
- 2 È possibile eseguire queste azioni che richiedono l'accesso all'account YouTube.



Vota	Votare il video con le stelle.
Commenti	Scrivere e inviare i commenti sul video.
Preferiti	Aggiungere il collegamento Web del video ai segnalibri del browser.
Condividi	Inviare il collegamento Web del video agli altri utilizzando Bluetooth, la posta elettronica, Facebook, Twitter, la messaggistica di testo e così via.
Segnala	Se si trova che il video sia inappropriato per caricarlo e si desidera che venga rimosso, è possibile segnalare il video per notificare il provider di servizi.

Android Market

È possibile utilizzare Android Market per scaricare e installare le applicazioni e i giochi nel dispositivo.

 **N.B.** Le applicazioni scaricate da Android Market potrebbero non supportare la rotazione automatica della schermata in orizzontale o verticale.

Per aprire Android Market

- 1 Toccare il pulsante Utilità di avvio  → **Market** .
 - 2 Seguire le istruzioni nella schermata per creare un account Google se non si dispone di uno, oppure accedere al proprio account se già si dispone di uno. Per ulteriori informazioni, consultare Per impostare l'account Google.
-  **N.B.** Ignorare il punto 2 se è già stato effettuato l'accesso all'account Google.

- 3 Toccare il pulsante **Accetto** dopo aver letto e accettato le **Termini di servizio di Android Market**.
- 4 Si apre la schermata Android Market.



-
- 1
 - Toccare la scheda **Apps** per visualizzare le categorie di applicazioni. Tutte le applicazioni disponibili per il download vengono ordinate mediante queste categorie.
 - Toccare la scheda **Giochi** per visualizzare le categorie di giochi. Tutti i giochi disponibili per il download vengono ordinati mediante queste categorie.
-
- 2 La schermata Market visualizza qui le categorie di applicazioni diffuse per l'accesso diretto.
-
- 3 Si apre la schermata di Market con le applicazioni presentate per l'accesso diretto.
-
- 4 Mostra la valutazione degli utenti sull'elemento e se è gratuito o richiede un acquisto.
-
- 5 Toccare la scheda **Download** per visualizzare i download.
-
- 6 Toccarlo per cercare in Android Market applicazioni o giochi.
-

Quando viene selezionata una categoria, per esempio, toccare la scheda **Giochi**→ **Rompicapo e puzzle**:

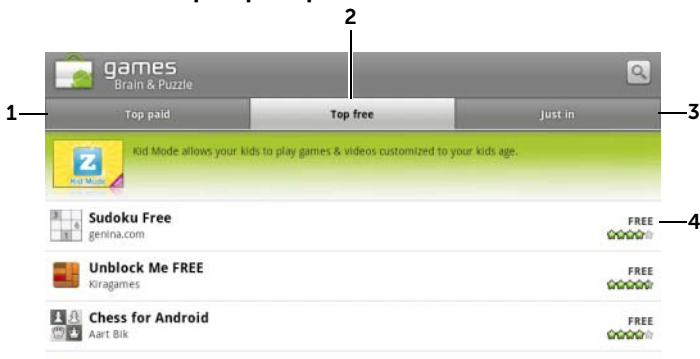

- 1 Toccare **Top paid** (I primi a pagamento) per visualizzare i giochi a pagamento scaricati più spesso.
- 2 Toccare **Top free** (I primi gratuiti) per visualizzare i giochi gratuiti scaricati più spesso.
- 3 Toccare **Just in** (Nuovi) per visualizzare i nuovi giochi disponibili per il download.
- 4 Toccare il gioco per scaricarlo e installarlo nel proprio dispositivo.





Per scaricare e installare un'applicazione o un gioco

- 1 Scorrere ed esplorare le applicazioni o i giochi elencati per trovare quello desiderato.
- 2 Toccare l'applicazione o il gioco che si desidera scaricare e installare.
- 3 Nella schermata dei dettagli dell'applicazione, è possibile leggere l'introduzione all'applicazione o al gioco, le valutazioni e i commenti degli utenti, e le informazioni dello sviluppatore.



N.B. Toccare il pulsante Menu  e selezionare **Protezione** per visualizzare le funzioni o i dati a cui è possibile accedere nel dispositivo.

- 4 Nella schermata dei dettagli dell'applicazione, toccare **Installa** per avviare il download e l'installazione. La schermata del download dell'applicazione mostrerà l'avanzamento del download.

-  **N.B.** Se l'applicazione richiede l'accesso ad eventuali dati o funzioni nel dispositivo, Market indica a quale applicazione è possibile accedere. Toccare il pulsante OK per avviare il download e l'installazione.
 -  **N.B.** Durante l'installazione, viene visualizzata l'icona  nell'area di notifica della barra di stato. Toccare l'area di notifica della barra di stato per aprire il pannello Notifiche e controllare l'avanzamento del download.
 -  **N.B.** Per interrompere il download di un'applicazione, toccare Cancella download nella schermata del download dell'applicazione.
- 5 Dopo aver scaricato e installato l'applicazione nel dispositivo, l'icona del download  viene visualizzata nell'area di notifica della barra di stato.

Per aprire un'applicazione o un gioco

Dalla schermata di Market:

- 1 Toccare la scheda **Download** nella schermata di Market o toccare il pulsante Menu  → **Download**.
- 2 Toccare l'applicazione installata nell'elenco.
- 3 Toccare **Apri**. L'applicazione selezionata inizia ad essere eseguita.

Dal menu principale dell'applicazione:

- 1 Toccare il pulsante Utilità di avvio .
- 2 Toccare l'icona dell'applicazione.

Dalla barra di stato:

- 1 Trascinare verso il basso la barra di stato per visualizzare il pannello **Notifiche** in cui viene visualizzata l'icona  ad indicare un'applicazione scaricata di recente.
- 2 Toccare il nome dell'applicazione che si desidera aprire.



Per disinstallare un'applicazione o un gioco

- 1 Nella schermata dei download, toccare l'applicazione che si desidera disinstallare.
- 2 Toccare **Disinstalla**.
- 3 Al termine della disinstallazione, è possibile selezionare il motivo per la rimozione dell'applicazione.

Sincronizzazione dei dati di Google

Tramite una connessione Web, il dispositivo può sincronizzare i dati di Google, tra cui Gmail, calendario e contatti, con il computer o con qualsiasi altro dispositivo che si utilizza per accedere all'account Google.



Per selezionare le applicazioni da sincronizzare

- 1 Toccare il pulsante Pagina Iniziale  → il pulsante Menu  → **Impostazioni** → **Account e sincronizz.**
- 2 Nella barra **Impostazioni generali di sincronizzazione**, toccare per selezionare **Dati in background** per rendere disponibili tutte le opzioni di sincronizzazione.
- 3 Nella barra **Impostazioni generali di sincronizzazione**, toccare per selezionare **Sincronizz. automatica** per consentire al dispositivo di sincronizzare automaticamente i dati selezionati.
- 4 Nella barra **Gestisci account**, toccare il proprio account per selezionare i dati che si desidera che il dispositivo sincronizzi automaticamente, quali **Sincronizzazione contatti**, **Sincronizzazione Gmail**, **Sincronizzazione album Web Picasa** e **Sincronizzazione calendario**.



N.B. Se si desidera sincronizzare manualmente le singole applicazioni, toccare per deselegionare la casella di controllo **Sincronizz. automatica**, quindi toccare un'opzione dei dati per avviare la sincronizzazione dei dati toccati. Per sincronizzare tutti i dati manualmente, toccare il pulsante Menu  → **Sincronizza ora**.









N.B. Durante la sincronizzazione dei dati, l'icona di sincronizzazione  viene visualizzata nella barra di stato e l'icona di sincronizzazione  viene visualizzata sull'opzione dei dati in corso di sincronizzazione.

Personalizzazione di Dell™ Streak

Con il menu Impostazioni, è possibile personalizzare il modo in cui funziona il dispositivo per soddisfare le proprie esigenze.

Per modificare le impostazioni dello schermo

- 1 Toccare il pulsante Pagina iniziale  → il pulsante Menu  → **Impostazioni** → **Schermo**, oppure toccare il pulsante Utilità di avvio  → l'icona **Impostazioni**  → **Schermo**.
- 2 Toccare l'elemento desiderato in **Impostazioni display**.
- 3 Per abilitare un'impostazione, toccare l'opzione dell'impostazione per selezionare la casella di controllo ; per disabilitare un'impostazione, toccare l'opzione dell'impostazione per deselegionare la casella di controllo .

Luminosità

Regolare manualmente la luminosità dello schermo.



- 1 Trascinare orizzontalmente il dispositivo di scorrimento della luminosità o toccarne la parte desiderata per aumentare o diminuire la barra gialla. La lunghezza della barra gialla determina la luminosità dello schermo.

- 2 Toccare **OK** per confermare la regolazione.



N.B. Se **Luminosità automatica** è abilitata, il dispositivo regola automaticamente la luminosità dello schermo in base alle condizioni di luminosità circostanti.

Rotazione automatica schermo	Se abilitata, lo schermo cambierà l'orientamento, da orizzontale a verticale, al ruotare del dispositivo.
Animazione	Impostare il dispositivo per riprodurre un'animazione per aprire e chiudere le finestre.
Timeout schermo	<ul style="list-style-type: none"> • Impostare quanto a lungo lo schermo rimane acceso dall'ultima operazione. Scorrere le opzioni e toccare un periodo di timeout preferito; per disabilitare questa funzionalità selezionare Nessun timeout. • Lo schermo si spegne automaticamente e si blocca dopo che è trascorso il timeout di inattività selezionato. • Per accendere e sbloccare lo schermo, premere il pulsante Alimentazione, quindi muovere rapidamente l'icona  verso l'alto per sbloccare lo schermo se è bloccato automaticamente. <p>N.B. Se si seleziona Nessun timeout, lo schermo rimane acceso a tempo indeterminato e consuma rapidamente l'alimentazione della batteria.</p> <p>N.B. Se Impostazioni → Posizione e protezione → Imposta blocco schermo → Sequenza è abilitato, è necessario inserire la sequenza di sblocco per sbloccare lo schermo. Per ulteriori informazioni, consultare Proteggere i dati del dispositivo con una sequenza di sblocco dello schermo.</p>

Per modificare le impostazioni della suoneria e dell'audio

- 1 Toccare il pulsante Pagina iniziale  → il pulsante Menu  → **Impostazioni** → **Audio**, oppure toccare  → l'icona

Impostazioni  → **Audio**.

- 2 Utilizzare le opzioni raggruppate nella barra **Impostazioni audio**, quindi toccare l'opzione desiderata.
- 3 Muovere rapidamente l'elenco per individuare e toccare una voce desiderata.
- 4 Per abilitare un'impostazione, toccare l'opzione dell'impostazione per selezionare la casella di controllo ; per disabilitare un'impostazione, toccare l'opzione dell'impostazione per deselezionare la casella di controllo .

Impostazioni generali

Modalità silenziosa	Disattiva tutti i suoni eccetto gli apparecchi multimediali e le sveglie.
Vibrazione	Impostare il dispositivo per vibrare nella configurazione selezionata.

Volume	<ul style="list-style-type: none"> • Suoneria: Regolare il volume della suoneria per le chiamate in arrivo e per le notifiche. • Apparecchi multimediali: Regolare il volume per la riproduzione di musica e video. • Sveglia: Regolare il volume per la suoneria della sveglia. <ol style="list-style-type: none"> 1 Per regolare il volume, trascinare orizzontalmente il dispositivo di scorrimento o toccarne la parte desiderata per aumentare o diminuire il volume. 2 Se si desidera impostare un volume diverso per le notifiche, toccare Usa volume chiamate in entrata per le notifiche per deselezionarne la casella di controllo. Regolare quindi il volume della Notifica allo stesso modo. 3 Toccare OK per confermare la regolazione.
---------------	--

Impostazioni delle chiamate in arrivo

Suoneria telefono	Selezionare una suoneria desiderata per le chiamate in arrivo.
--------------------------	--



Impostazioni delle notifiche

Suoneria notifiche	Selezionare una suoneria desiderata per le notifiche.
Suono notifica	Selezionare questo elemento per abilitare il suono della notifica.

Impostazioni delle risposte

Toni udibili al tocco	È possibile udire il tono mentre si digita usando la tastiera su schermo.
Selezione sonora	È possibile udire un tono mentre si tocca lo schermo per selezionare gli elementi.
Suoni blocco schermo	È possibile udire un tono quando lo schermo viene bloccato e sbloccato.
Risposta tattile	Il dispositivo vibra quando si toccano i pulsanti o quando si verificano specifiche interazioni con il dispositivo.

Per impostare manualmente la data, l'ora e il fuso orario

1 Toccare il pulsante Pagina iniziale  → il pulsante Menu  →

Impostazioni → **Data e ora**, oppure toccare  → l'icona

Impostazioni  → **Data e ora**.

2 Muovere rapidamente l'elenco per individuare e toccare una voce desiderata.

3 Per abilitare un'impostazione, toccare l'opzione dell'impostazione



per selezionare la casella di controllo ; per disabilitare un'impostazione, toccare l'opzione dell'impostazione per

deselezionare la casella di controllo .

Seleziona origine data e ora

Scegliere di impostare l'ora del dispositivo manualmente o automaticamente dalla rete mobile o da Internet.

Imposta data



1 Toccare o tenere premuto  o  per regolare il giorno, il mese e l'anno; è anche possibile toccare il giorno, il mese o l'anno per digitare una data usando la tastiera su schermo.

2 Toccare **Imposta** per confermare la data.

Impostazione fuso orario

Selezionare una città o un Paese che rappresenta il fuso orario del dispositivo. Toccare il pulsante Menu  per ordinare l'elenco dei fusi orari in ordine alfabetico o per fuso orario.

Imposta ora

- 1 Toccare o tenere premuto  o  per regolare l'ora e i minuti; è anche possibile toccare l'ora o i minuti per digitare un'ora usando la tastiera su schermo.
- 2 Toccare il pulsante AM/PM se è in uso il formato a 12 ore.
- 3 Toccare **Imposta** per confermare l'ora.

Usa formato 24 ore





Deselezionare la casella di controllo di questa funzionalità se si desidera visualizzare l'ora usando il formato a 12 ore.

Seleziona formato data

Selezionare un formato usato per visualizzare la data.

Per scegliere una lingua

Selezionare la lingua del testo visualizzato.

- 1 Toccare il pulsante Pagina iniziale  → il pulsante Menu  → **Impostazioni** → **Lingua e tastiera** → **Seleziona lingua**, oppure toccare  → l'icona **Impostazioni**  → **Lingua e tastiera** → **Seleziona lingua**.
- 2 Selezionare una lingua di propria scelta dall'elenco Impostazioni internazionali visualizzato.

Protezione di Dell™ Streak





Proteggere i dati del dispositivo con una sequenza di sblocco dello schermo

È possibile proteggere i dati del dispositivo dall'accesso da parte di utenti non autorizzati bloccando lo schermo a sfioramento con una sequenza di sblocco dello schermo. Quando la sequenza di sblocco viene abilitata e lo schermo è bloccato, è necessario inserire la sequenza di sblocco corretta per sbloccare lo schermo.

Se non si riesce ad inserire la sequenza di sblocco corretta nella schermata per cinque volte consecutive, verrà richiesto di attendere per 30 secondi prima di poter riprovare. Se non si ricorda più la sequenza di sblocco dello schermo, seguire la seguente procedura per sbloccare lo schermo:



- 1 Toccare **Sequenza dimenticata**.
- 2 Quando richiesto, accedere al sito Web di Google utilizzando il nome e la password dell'account Google.
- 3 Inserire una nuova sequenza di sblocco dello schermo come descritto in Per creare una sequenza di sblocco dello schermo.
- 4 Se non si riesce ad ottenere una nuova sequenza di sblocco seguendo la precedente procedura, visitare il sito support.dell.com.

Per creare una sequenza di sblocco dello schermo



- 1 Toccare il pulsante Pagina iniziale  → il pulsante Menu  → **Impostazioni** → **Posizione e protezione** → **Imposta blocco schermo** → **Sequenza**, oppure toccare il pulsante Utilità di avvio  → l'icona **Impostazioni**  → **Posizione e protezione** → **Imposta blocco schermo** → **Sequenza**.
- 2 Leggere le istruzioni visualizzate, quindi toccare **Avanti**.

- 3 Studiare l'esempio animato su come inserire una sequenza, quindi toccare **Avanti** quando si è pronti a inserire una sequenza.



- 4 Trascinare il dito per inserire la sequenza di sblocco collegando almeno quattro punti in una direzione verticale, orizzontale e/o diagonale. Togliere il dito dallo schermo quando viene inserita una sequenza.
-  **N.B.** È necessario muovere rapidamente il dito sullo schermo per creare la sequenza e non toccare singoli punti.
- 5 Il dispositivo registra la sequenza se è stata correttamente inserita. Toccare **Continua**.
 - 6 Inserire nuovamente la sequenza quando richiesto, quindi toccare **Conferma**.
-  **N.B.** Per modificare la sequenza di sblocco dello schermo, è necessario inserire la vecchia sequenza prima di procedere con i punti da 4 a 6 per inserirne una nuova.

Per disabilitare o modificare la sequenza di sblocco dello schermo

- 1 Toccare il pulsante Pagina iniziale  → il pulsante Menu  → **Impostazioni** → **Posizione e protezione** → **Modifica blocco schermo**, oppure







toccare il pulsante Utilità di avvio  → l'icona **Impostazioni**



→ **Posizione e protezione** → **Modifica blocco schermo**.





- 2 Inserire la sequenza creata.
- 3 Selezionare **Nessuna** per disabilitare la protezione di sblocco dello schermo; selezionare **Sequenza** per inserire una nuova sequenza di sblocco.

Per modificare le impostazioni della sequenza di sblocco





- 1 Toccare il pulsante Pagina Iniziale  → il pulsante Menu  → **Impostazioni** → **Protezione e posizione**, oppure toccare il pulsante Utilità di avvio  → l'icona **Impostazioni**  → **Posizione e protezione**.
- 2 Per abilitare un'impostazione, toccare l'opzione dell'impostazione per selezionare la casella di controllo ; per disabilitare un'impostazione, toccare l'opzione dell'impostazione per deselegionare la casella di controllo .

Usa sequenza visibile	Deselezionare questa opzione se non si desidera che le linee della sequenza di sblocco vengano visualizzate nello schermo quando viene inserita.
Usa reazione tattile	Deselezionare questa opzione se non si desidera che il dispositivo dia una reazione tattile quando si inserisce la sequenza di sblocco.





Proteggere i dati del dispositivo con un PIN

- 1 Toccare il pulsante Pagina iniziale  → il pulsante Menu  → **Impostazioni** → **Posizione e protezione** → **Imposta blocco schermo** → **PIN**, oppure toccare il pulsante Utilità di avvio  → l'icona **Impostazioni**  → **Posizione e protezione** → **Imposta blocco schermo** → **PIN**.
- 2 Nella pagina **Scegli PIN** visualizzata, immettere un PIN nella casella di testo. Il PIN deve avere almeno 4 caratteri.
- 3 Toccare **OK** per continuare.
- 4 Immettere nuovamente il PIN per confermare.
- 5 Toccare **OK**.





Per disabilitare o modificare il PIN

- 1 Toccare il pulsante Pagina iniziale  → il pulsante Menu  → **Impostazioni** → **Posizione e protezione** → **Modifica blocco schermo**, oppure
toccare il pulsante Utilità di avvio  → l'icona **Impostazioni**  → **Posizione e protezione** → **Modifica blocco schermo**.
- 2 Immettere il PIN abilitato.
- 3 Selezionare **Nessuno** per disabilitare il PIN; selezionare **PIN** per modificare il PIN.

Proteggere i dati del dispositivo con una password



- 1 Toccare il pulsante Pagina iniziale  → il pulsante Menu  → **Impostazioni** → **Posizione e protezione** → **Imposta blocco schermo** → **Password**, oppure
toccare il pulsante Utilità di avvio  → l'icona **Impostazioni**  → **Posizione e protezione** → **Imposta blocco schermo** → **Password**.
- 2 Nella pagina **Scegli password** visualizzata, immettere una password nella casella di testo. Una password valida è costituita da almeno 4 caratteri e contiene almeno una lettera.
- 3 Toccare **OK** per continuare.
- 4 Immettere nuovamente la password per confermare.
- 5 Toccare **OK**.

Per disabilitare o modificare la password





- 1 Toccare il pulsante Pagina iniziale  → il pulsante Menu  → **Impostazioni** → **Posizione e protezione** → **Modifica blocco schermo**, oppure
toccare il pulsante Utilità di avvio  → l'icona **Impostazioni**  → **Posizione e protezione** → **Modifica blocco schermo**.
- 2 Immettere la password abilitata.
- 3 Selezionare **Nessuna** per disabilitare il PIN; selezionare **Password** per modificare la password.

Proteggere la carta SIM con il blocco della SIM Password





È possibile proteggere la carta SIM dall'utilizzo da parte di utenti non autorizzati con un numero di identificazione personale (PIN, Personal Identification Number). Dopo che un PIN viene abilitato per bloccare la SIM, è necessario immettere il PIN ad ogni accensione del dispositivo al fine di sbloccare la SIM.

-  **N.B.** La carta SIM viene bloccata permanentemente se si immette il PIN errato per tre volte consecutive. È quindi necessario immettere il Personal Unblocking Key (PUK, Codice di sblocco personale) per sbloccare la carta SIM. Contattare il provider di servizi per ottenere il PUK.
-  **N.B.** È possibile effettuare chiamate di emergenza senza sbloccare la SIM.

Per abilitare il PIN della carta SIM

- 1 Toccare il pulsante Pagina iniziale  → il pulsante Menu  → **Impostazioni** → **Posizione e protezione** → **Impostazioni blocco SIM** → **Blocca SIM** oppure
toccare il pulsante Applicazione  → l'icona **Impostazioni**  → **Protezione e posizione** → **Impostazioni blocco SIM** → **Blocca SIM**.
- 2 Digitare il PIN della carta SIM, quindi toccare **OK**.

Per modificare il PIN della carta SIM

- 1 Toccare il pulsante Pagina iniziale  → il pulsante Menu  → **Impostazioni** → **Posizione e protezione** → **Impostazioni blocco SIM** → **Cambia PIN SIM** oppure
toccare il pulsante Applicazione  → l'icona **Impostazioni**
 → **Posizione e protezione** → **Impostazioni blocco SIM** → **Cambia PIN SIM**.
- 2 Digitare il nuovo PIN della carta SIM, quindi toccare **OK**.
- 3 Digitare il nuovo PIN della carta SIM, quindi toccare **OK**.
- 4 Digitare nuovamente il nuovo PIN della carta SIM, quindi toccare **OK**.

Applicazioni

 **N.B.** Le applicazioni disponibili potrebbero variare da Paese a Paese.



Fotocamera

Il dispositivo dispone di una fotocamera da 5.0 megapixel con funzionalità di messa a fuoco automatica, che consente di acquisire e condividere foto e video di alta qualità.

 **N.B.** Prima di utilizzare l'applicazione per la fotocamera, è necessario installare una scheda microSD nel dispositivo. Tutte le foto e i video che si acquisiscono usando la fotocamera del dispositivo vengono archiviati nella scheda microSD. Per maggiori informazioni su come installare una scheda microSD nel dispositivo, consultare [Installare la scheda microSD](#).





Per avviare la fotocamera in modalità immagine

Eseguire una delle seguenti procedure:

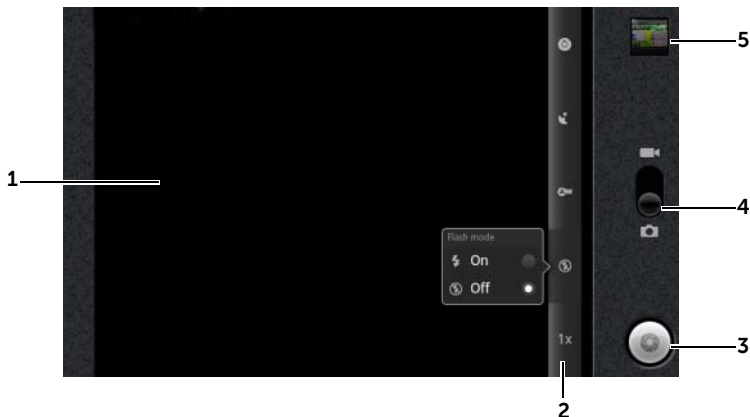
- Tenere premuto il pulsante della fotocamera .
- Toccare il pulsante Utilità di avvio  → **Fotocamera** .

Controlli della fotocamera





- 1 Schermata del mirino.
- 2 Indicatore delle impostazioni della fotocamera. Toccare ciascun indicatore per visualizzare le impostazioni della fotocamera e toccare per selezionare l'impostazione desiderata.
- 3
 - Pulsante dell'otturatore su schermo.
 - Per acquisire una foto:
 - 1 Mettere a fuoco l'oggetto nella schermata del mirino.
 - 2 Per avviare la modalità di messa a fuoco automatica, tenere premuto a metà il pulsante della fotocamera , oppure tenere premuto il pulsante dell'otturatore su schermo.
 - 3 Toccare il pulsante dell'otturatore su schermo o premere il pulsante della fotocamera  fino in fondo e rilasciare per acquisire la foto.
 -  **N.B.** Per ottenere una messa a fuoco ottimale come scattare una foto vicina, tenere premuto a metà il pulsante  della fotocamera per utilizzare la modalità di messa a fuoco automatica. Quindi senza lasciare , premerlo nuovamente per scattare una foto.
- 4 Trascinare questo interruttore su schermo per attivare/disattivare la modalità della fotocamera per l'acquisizione delle foto, e la modalità della videocamera per la ripresa di video.
- 5 Toccare la visualizzazione anteprima dell'ultima foto acquisita per visualizzare e gestire la foto, usando l'applicazione Galleria.

Ulteriori impostazioni della fotocamera

Toccare il pulsante Menu .

Fotocamera frontale/posteriore	Utilizzare la fotocamera frontale o posteriore per scattare le foto.
Galleria	Aprire l'applicazione Galleria per visualizzare e gestire le foto.
Passa a video/fotocamera	Consente di attivare/disattivare la modalità Fotocamera per acquisire le foto, e la modalità Videocamera per riprendere video.

Per avviare la modalità videocamera

Toccare il pulsante Menu  → **Passa a video** o toccare  per passare alla schermata della videocamera.

Controlli della videocamera



- 1 Schermata del mirino.
- 2 Indicatore delle impostazioni della videocamera. Toccare ciascun indicatore per visualizzare le impostazioni della videocamera.
- 3 Per avviare o interrompere la registrazione, toccare questo pulsante di registrazione del video su schermo oppure premere il pulsante della videocamera .

-
- 4 Trascinare questo interruttore su schermo per attivare/disattivare la modalità della fotocamera per l'acquisizione delle foto, e la modalità della videocamera per la ripresa di video.
 - 5 Toccare la visualizzazione dell'anteprima dell'ultimo video acquisito, per riprodurre e gestire il video usando l'applicazione Galleria.
-

Copia di file verso e da MicroSD

I file nel dispositivo sono archiviati nella scheda microSD. Per scambiare foto, video, musica e altri file tra il dispositivo e un computer, utilizzare la scheda microSD come un'unità USB, collegando il dispositivo ad un computer con il cavo USB incluso.

Per impostare la scheda microSD come un'unità USB

- 1 Collegare il dispositivo al computer collegando il connettore a 30 piedini al dispositivo e il connettore USB alla porta USB sul computer.
- 2 L'indicazione **USB collegata** lampeggia nella barra di stato, quindi l'icona di notifica USB  resta nell'area di notifica della barra di stato.
- 3 Trascinare verso il basso la barra di stato e dal pannello Notifiche che si apre, toccare **USB collegata**.
- 4 Toccare **Attiva archivio USB** → **OK**, se si desidera copiare i file tra il computer e la scheda microSD.
- 5 Dalla finestra di dialogo popup, toccare il pulsante Collega.
- 6 Aprire la finestra **Risorse del computer** nel sistema per individuare un'unità rimovibile, che è la scheda microSD installata nel dispositivo. Quindi copiare i file desiderati come musica o foto da un'altra unità/cartella all'unità rimovibile, o viceversa.

Per disattivare la memoria USB

Il dispositivo non riconosce la scheda microSD quando la scheda viene usata come unità USB. Non sarà possibile utilizzare le applicazioni del dispositivo che implicano il salvataggio o il ripristino di file nella scheda microSD, come la fotocamera o la riproduzione di musica.

È necessario disattivare la memoria USB, affinché il dispositivo riconosca la scheda microSD quando il dispositivo è collegato ad un computer.

Per disattivare la funzione della memoria USB:

- 1 Trascinare verso il basso la barra di stato per aprire il pannello Notifiche.
- 2 Toccare **Disattiva archivio USB**.

Per rimuovere la scheda microSD

- 1 Tenere premuto il pulsante di alimentazione , quindi toccare l'opzione Spegni per spegnere il dispositivo.
- 2 Rimuovere il coperchio posteriore.
- 3 Scorrere ed estrarre la scheda microSD dalla scanalatura nel dispositivo.

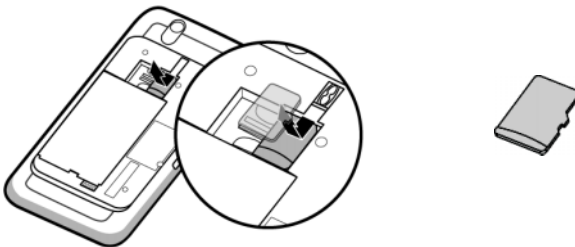



Bluetooth®

Bluetooth è una tecnologia di comunicazione wireless a breve raggio che consente al dispositivo di connettersi tramite una rete wireless ad altri dispositivi Bluetooth abilitati per lo scambio di dati.



Bluetooth nel dispositivo funziona in tre modalità differenti:

Acceso	La modalità Bluetooth è attivata. Il dispositivo è abilitato a rilevare dispositivi Bluetooth nel raggio, ma non verrà rilevato da essi.
Rilevabile	La modalità Bluetooth è attivata, e altri dispositivi Bluetooth possono rilevare il dispositivo.
Spento	La modalità Bluetooth è disattivata. Il dispositivo non può inviare e ricevere dati usando la modalità Bluetooth.

Per attivare la modalità Bluetooth e rendere il dispositivo rilevabile

- 1 Toccare il pulsante Pagina iniziale  → il pulsante Menu  → **Impostazioni** → **Wireless e reti**.
- 2 Selezionare la casella di controllo **Bluetooth** per attivare la modalità Bluetooth. L'icona del Bluetooth  viene visualizzata nella barra di stato.
- 3 Toccare **Impostazioni Bluetooth**, quindi selezionare la casella di controllo **Rilevabile** per rendere il dispositivo riconoscibile da altri dispositivi Bluetooth vicini.

Per associare e collegare un dispositivo Bluetooth:

- 1 Toccare il pulsante Pagina iniziale  → il pulsante Menu  → **Impostazioni** → **Wireless e reti** → **Impostazioni Bluetooth**.
- 2 Toccare e selezionare la casella di controllo **Bluetooth**. Il dispositivo comincia a cercare i dispositivi Bluetooth nel raggio, quindi visualizza tutti i dispositivi rilevati nell'interfaccia **Dispositivi Bluetooth**.



N.B. Per rilevare più dispositivi, toccare **Cerca dispositivi**.



- 3 Per avviare una comunicazione con un dispositivo, toccare il nome del dispositivo.

- 4 È possibile che sia richiesta una password di autenticazione. Immettere la stessa password in entrambi i dispositivi oppure immettere quella specifica fornita dal costruttore del dispositivo. Accertarsi di leggere la documentazione sull'associazione del dispositivo per verificare se richiede una password predefinita.
- 5 Una volta riuscita l'associazione, viene visualizzato **Accoppiato ma non collegato** nel dispositivo associato.
- 6 Toccare il dispositivo associato per avviare la connessione. Quando il dispositivo associato è connesso correttamente al dispositivo, l'icona di Bluetooth connesso  viene visualizzata nella barra di stato.



 **N.B.** Per effettuare e ricevere chiamate, o per ascoltare la musica usando una cuffia Bluetooth, associarla prima al dispositivo.

 **N.B.** L'associazione è un processo singolo. Una volta che il dispositivo si associa correttamente con un altro dispositivo, il dispositivo riconosce tale dispositivo senza immettere nuovamente la password.



Per terminare una connessione Bluetooth

- 1 Toccare il pulsante Pagina iniziale  → il pulsante Menu  → **Impostazioni** → **Wireless e reti** → **Impostazioni Bluetooth**.
- 2 Tenere premuto il nome di un dispositivo connesso.
- 3 Toccare **Disconnetti** nel menu di scelta rapida visualizzato.



Per terminare una relazione di associazione

- 1 Toccare il pulsante Pagina iniziale  → il pulsante Menu  → **Impostazioni** → **Wireless e reti** → **Impostazioni Bluetooth**.
- 2 Tenere premuto il nome di un dispositivo accoppiato.
- 3 Toccare **Disaccoppia** nel menu di scelta rapida che viene visualizzato per cancellare tutte le informazioni di accoppiamento con tale dispositivo. È necessario immettere nuovamente la password per ripristinare una connessione Bluetooth a tale dispositivo.

Per modificare il nome del dispositivo Bluetooth

- 1 Verificare di aver attivato la modalità Bluetooth nel dispositivo ( indica nella barra di stato che la modalità Bluetooth è abilitata).
- 2 Toccare il pulsante Pagina iniziale  → il pulsante Menu  → **Impostazioni** → **Wireless e reti** → **Impostazioni Bluetooth** → **Nome dispositivo**.
- 3 Immettere un nome per identificare il dispositivo quando si è connessi usando la modalità Bluetooth.
- 4 Toccare **OK**.

Galleria

Per visualizzare e gestire le foto e i video archiviati nel dispositivo, toccare il pulsante Utilità di avvio  → **Galleria** .

L'applicazione Galleria visualizza non solo le foto e i video archiviati nella scheda microSD, ma anche quelli caricati nell'album Web di Picasa dell'account Gmail, a cui si è effettuato l'accesso dal dispositivo.



N.B. Prima di eseguire l'applicazione Galleria, accertarsi che nel dispositivo sia installata una scheda microSD contenente i file multimediali. Tutte le foto e i video che si acquisiscono usando la fotocamera del dispositivo vengono archiviati nella scheda microSD. Per maggiori informazioni su come installare una scheda microSD nel dispositivo, consultare [Installare la scheda microSD](#).

Per condividere o eliminare gli album



Tutte le foto e i video vengono raggruppati in album separati come anteprime sovrapposte, secondo le loro date, fonti o cartelle in cui sono archiviate. Ad esempio, le foto scattate utilizzando la fotocamera del dispositivo vengono raggruppate come **Fotocamera**, e le foto scaricate sono raggruppate come **download**.



Anteprime sovrapposte come un album.

- 1 Tenere premuto un album fino a visualizzare la casella di controllo .
- 2 Toccare gli altri album per selezionarli se si desidera eseguire la stessa attività per quegli album.
 - Per pubblicare l'album selezionato su Picasa o l'album dei video su YouTube, oppure per inviare l'album utilizzando la modalità Bluetooth, la messaggistica o la posta elettronica, toccare **Condividi**.
 - Per eliminare l'album, toccare **Elimina**.



Per sfogliare le anteprime delle foto e dei video

- 1 Toccare un album per visualizzare le anteprime di tutte le foto e i video contenute all'interno.
- 2 Per sfogliare le anteprime:
 - Toccare o trascinare  per visualizzare tutte le anteprime nella visualizzazione a griglia, oppure raggrupparle per data come anteprime sovrapposte.
 - Quando le anteprime vengono visualizzate nella visualizzazione a griglia, trascinare  o toccare le frecce su di essa per spostare le anteprime in orizzontale, fino ad individuare quella desiderata.
- 3 Per selezionare un'anteprima, toccarla e tenerla premuta fino a visualizzare ; toccare altre anteprime se necessario.
 - Per pubblicare una foto o un video selezionato su Twitter, Picasa, Facebook, YouTube, oppure per inviarlo utilizzando la modalità Bluetooth, la messaggistica o la posta elettronica, toccare **Condividi**.



- Per eliminare una foto o un video selezionato, toccare **Elimina**.
- Per impostare una foto come sfondo della schermata Pagina iniziale, toccare **Altro**→ **Imposta come**→ **Sfondo**.
- Per impostare una foto come ID della foto di un contatto, toccare **Altro**→ **Imposta come**→ **Icona del contatto**.

Per visualizzare una foto completa

Toccare un'anteprima della foto desiderata per visualizzare la foto a schermo intero.

- Muovere rapidamente per visualizzare la foto successiva o precedente.
- Per visualizzare i controlli di visualizzazione della foto, toccare qualsiasi punto all'interno dello schermo o toccare  due volte.
- Per ingrandire o ridurre la foto, è possibile:
 - Toccare  .
 - Pizzicare la foto con due dita, quindi allargare le dita per ingrandire la foto o avvicinarle insieme per ridurre la foto.
 - Per ingrandire o ridurre una particolare area della foto, toccare l'area due volte.
 - Quando la vista di una foto viene ingrandita, muovere rapidamente o trascinare la foto ingrandita lungo lo schermo fino a visualizzare l'area richiesta.



Per riprodurre un video

- 1 Toccare l'anteprima di un video per avviare la riproduzione del video.
- 2 Per controllare la riproduzione, utilizzare questi controlli sotto la schermata di visualizzazione:
 - Toccare il pulsante  per sospendere e il pulsante  per riprendere la riproduzione.
 - Toccare o trascinare la barra di avanzamento della riproduzione nella parte inferiore, per riavvolgere o avanzare velocemente il video.

Musica

 **N.B.** L'applicazione Musica riproduce solo i file audio salvati nella scheda microSD del dispositivo. Prima di aprire Musica, accertarsi che i file audio necessari sono stati copiati nella scheda microSD del dispositivo.

Per aprire Musica

Toccare il pulsante Utilità di avvio  → **Musica** .

Si apre la schermata Catalogo musicale, organizzata per le schede **Artisti**, **Album**, **Brani** e **Playlist**. È possibile toccare una scheda per visualizzare la categoria desiderata.

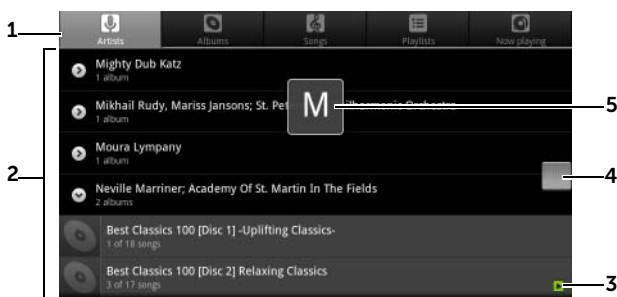

Per selezionare un brano



- 1 Tutti i file musicali disponibili nel dispositivo sono raggruppati in queste categorie: **Artisti**, **Album**, **Brani** e **Playlist**. Toccare una categoria per visualizzare l'elenco al suo interno.



N.B. Se si ruota il dispositivo nella modalità di visualizzazione orizzontale, viene visualizzata la categoria **In esecuzione**.

- 2 Muovere rapidamente l'elenco fino a trovare la musica che si desidera riprodurre. Per esempio selezionare la musica per artista:
 - a Muovere rapidamente l'elenco di artisti in ordine alfabetico.
 - b Toccare il nome di un artista. Viene visualizzato un elenco di album per artista.
 - c Toccare un album per trovare i brani al suo interno.
 - d Toccare un brano per aprire la schermata di riproduzione musicale e riprodurre la musica.

-
- 3  indica l'album o il brano corrente in esecuzione.
-
- 4 È possibile muovere rapidamente o trascinare un elenco lungo, quindi trascinare l'icona  che viene visualizzata per scorrere rapidamente l'elenco in ordine alfabetico.
-
- 5 L'icona con la lettera indica l'alfabeto dell'elenco che si sta scorrendo.
-

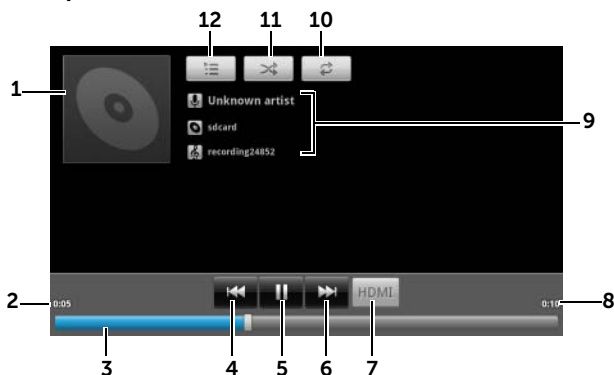

Per controllare la riproduzione musicale



-
- 1 L'immagine della copertina dell'album se ne ha una.
-
- 2 Il tempo di riproduzione trascorso.
-
- 3
- Toccare la barra di controllo della riproduzione per passare ad una qualsiasi parte del brano.
 - Trascinare e scorrere la barra di controllo della riproduzione in avanti per far avanzare rapidamente il brano.
 - Trascinare e scorrere la barra di controllo della riproduzione indietro per riavvolgere il brano.
-
- 4
- Se il brano è in riproduzione per più di 5 secondi, toccarlo per passare all'inizio del brano.
 - Se il brano è in riproduzione da meno di 5 secondi, toccarlo per riprodurre il brano precedente.
-
- 5 Toccare  per sospendere la riproduzione e toccare  per riprendere la riproduzione.
-

-
- 6
 - Toccarlo per riprodurre il brano successivo.
 - Tenere premuto per avanzare rapidamente il brano.
-
- 7 Toccarlo per attivare e disattivare la modalità HDMI quando si collega ad un dispositivo di uscita HDMI.
-
- 8 La durata del brano.
-
- 9
 - Il nome dell'artista, dell'album e il brano in riproduzione.
 - Tenere premuto l'artista, l'album o il brano per cercare informazioni importanti o video da Internet utilizzando il Browser o l'applicazione Youtube, oppure eseguire la ricerca all'interno dell'applicazione Musica.
-
- 10 Toccarlo per scorrere le modalità di ripetizione.
-
- 11 Toccarlo per attivare e disattivare la modalità di riproduzione casuale.
-
- 12 Passare all'elenco In esecuzione.
-



N.B. Premere il pulsante di aumento del volume  o di riduzione del volume  per regolare il volume della riproduzione.



N.B. Nella schermata Catalogo musicale, toccare **Ripr. casuale** per riprodurre tutti i brani nel catalogo in ordine casuale. Inizia la riproduzione del primo brano selezionato casualmente.

Per creare una playlist

- 1 Nella schermata **Musica**, toccare le schede **Artisti**, **Album**, **Brani** se necessario.
- 2 Muovere rapidamente la schermata fino a raggiungere l'artista, l'album o il brano che si desidera aggiungere alla playlist.
- 3 Tenere premuto l'artista, l'album o il brano che si desidera aggiungere alla playlist. Si apre un menu di scelta rapida.
- 4 Toccare **Aggiungi a playlist**.
- 5 Nella finestra **Aggiungi a playlist**, toccare **Nuova**.





N.B. Se si desidera aggiungere l'artista, l'album o il brano alla playlist corrente, toccare **Playlist corrente** nel menu delle opzioni **Aggiungi a playlist**.

- 6 Immettere il nome per la nuova playlist nel campo di testo, quindi toccare **Salva**.



Calendario

Utilizzare il calendario per programmare e gestire gli eventi, le riunioni e gli appuntamenti.

Per aprire il Calendario

Toccare il pulsante Utilità di avvio  → **Calendario** .

Per impostare un evento

- 1 In una qualsiasi vista del calendario, toccare il pulsante Menu  → **Altro** → **Nuovo evento** per aprire la schermata **Dettagli evento**.
 - 2 Digitare il nome dell'evento usando la tastiera su schermo.
 - 3 Se c'è un periodo di tempo per l'evento, toccare e digitare la data **Da** e **A** e l'ora.
Se l'evento è un'occasione speciale come un compleanno o occupa un'intera giornata, impostare la data **Da** e **A**, quindi selezionare la casella di controllo **Tutto il giorno**.
 - 4 Digitare il luogo dell'evento e la descrizione.
 - 5 Se si è impostato più di un account nel dispositivo, nell'opzione **Calendario**, scegliere il calendario dell'account a cui aggiungere l'evento.
 - 6 Per invitare gli amici a partecipare a questo evento, digitare i loro indirizzi di posta elettronica nella casella di testo **Ospiti**. Quando viene fissato l'evento, l'invito verrà inviato per posta elettronica.
 - 7 Decidere se è un evento ricorrente in **Ripetizione** e scegliere con che frequenza viene tenuto.
 - 8 In **Promemoria**, impostare quando la promemoria viene visualizzato prima dell'evento.
 - 9 Toccare **Salva** e l'evento viene creato.
-  **N.B.** Per impostare rapidamente un evento nella visualizzazione giornata, settimana o mese, tenere premuta una fascia oraria vuota → **Nuovo evento**. Si apre una nuova schermata **Dettagli evento** con la fascia oraria e la data selezionate nei campi **Da** e **A**.

Per visualizzare il calendario

È possibile visualizzare il calendario nella visualizzazione giornaliera, settimanale, mensile o agenda. Per modificare la visualizzazione del calendario, toccare il pulsante Menu  →

Giorno/Settimana/Mese/Agenda/Oggi.

Durante la visualizzazione del calendario è possibile:

- Nelle visualizzazioni giornata o settimana, toccare un evento per aprire una finestra di visualizzazione rapida dell'evento nella parte inferiore della schermata.
- Toccare l'evento o la finestra di visualizzazione rapida per visualizzare i dettagli sull'evento.
- Tenere premuto un evento per aprire un menu con opzioni per visualizzare, modificare o eliminare l'evento, oppure creare un nuovo evento.

Per visualizzare e sincronizzare più calendari

Se si è impostato più di un account nel dispositivo, è possibile visualizzare più calendari dagli account presenti nel dispositivo. È possibile configurare quali calendari sincronizzare al dispositivo, e quali di quelli mostrare o nascondere nel dispositivo in **Calendario**.

Per impostare se i calendari sono sincronizzati al dispositivo o visibili, seguire la procedura descritta in seguito.

- 1 In **Calendario**, toccare il pulsante Menu  → **Altro** → **Calendari**.
La schermata **Calendari** visualizza tutti i calendari aggiunti o a cui ci si è sottoscritti per ciascun account nel dispositivo, organizzati per account. Toccare il nome di un account per mostrare o nascondere i suoi calendari nel dispositivo. L'icona a destra di ciascun calendario indica se gli eventi in quel calendario sono sincronizzati al dispositivo e se sono visibili nel **Calendario**.

- 2 Toccare l'icona accanto ad un calendario per modificare se è sincronizzato al dispositivo e visibile nel **Calendario**.



Gli eventi del calendario sono sincronizzati al dispositivo e visibili nel **Calendario**.



Gli eventi del calendario sono sincronizzati al dispositivo, ma non sono visibili nel **Calendario**.



Gli eventi del calendario non sono sincronizzati al dispositivo.

- 3 Toccare **OK**.

Promemoria per l'evento

Se si imposta una promemoria per un evento, l'evento in programma



viene visualizzato nell'area delle notifiche della barra di stato quando arriva l'ora della promemoria.

Per visualizzare, ignorare o posporre una promemoria

- 1 Toccare l'area di notifica della barra di stato per aprire il menu **Notifica**.
- 2 Toccare il nome dell'evento in programma per visualizzare l'evento.





N.B. Se si hanno altre promemorie dell'evento in sospeso, questi eventi verranno visualizzati anche nella schermata.

- 3 Toccare **Posponi tutto** per sospendere tutti i promemorie degli eventi per cinque minuti.
Toccare **Ignora tutto** per disattivare tutti i promemorie degli eventi.
Premere  per mantenere in sospeso i promemorie nell'area di notifica della barra di stato.

Orologio

Il dispositivo può funzionare come un orologio da tavolo con sveglia per visualizzare l'ora e la data correnti, il meteo locale, e riprodurre una presentazione di foto e musica.

Toccare il pulsante Utilità di avvio  → **Orologio** .

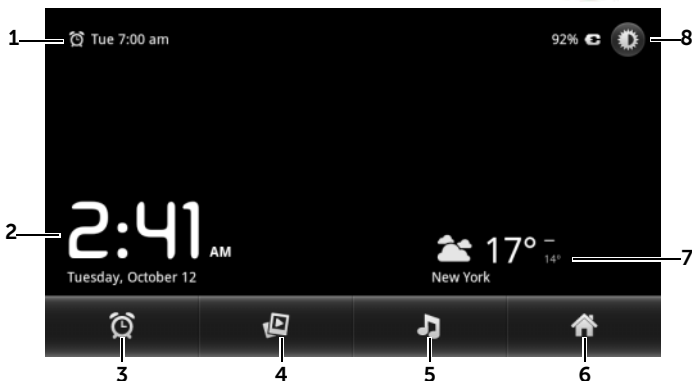



- 1 Visualizza l'ora della prima sveglia attiva.
- 2 L'ora e la data correnti.
- 3 Toccare per impostare la sveglia.
- 4 Toccare per riprodurre la presentazione delle foto archiviate nel dispositivo.
- 5 Toccare per avviare l'applicazione Musica e scegliere la musica da riprodurre.
- 6 Toccarlo per tornare alla schermata Pagina iniziale.
- 7
 - Visualizza il meteo locale.
 - Toccare per avviare l'applicazione News e Meteo per trovare più aggiornamenti sul meteo.
- 8 Toccare per abbassare la retroilluminazione sul livello minimo.
N.B. Dopo un periodo di inattività, la schermata spegne la retroilluminazione automaticamente per visualizzare solo l'ora, la data e l'ora della sveglia correnti.
N.B. Per accendere la retroilluminazione, toccare qualsiasi punto sulla schermata.



Per impostare una sveglia

È possibile impostare più sveglie.

- 1 Nella schermata principale di Orologio, toccare .
- 2 Nella schermata **Sveglie**, toccare **Aggiungi allarme**.
- 3 Si apre il menu **Imposta allarme** con queste impostazioni:

Attiva allarme	Attiva la sveglia che è stata impostata nel dispositivo.
Ora	Impostare l'orario della sveglia. Regolare l'ora toccando  o  , oppure toccare i campi dell'ora e dei minuti per immettere un orario. Toccare AM per cambiare con PM o viceversa, al termine toccare quindi Imposta .
Ripeti	Selezionare i giorni in cui si desidera che la sveglia squilli, quindi toccare OK . N.B. Se non si seleziona nessun giorno per la sveglia, viene visualizzato Mai per ricordare che la sveglia verrà attivata una volta sola.
Suoneria	Selezionare la suoneria della sveglia.
Vibrazione	Selezionare la casella di controllo se si desidera che il dispositivo vibri quando suona la sveglia.
Etichetta	Fornire un nome alla sveglia per un evento speciale.

- 4 Toccare **Fine** per impostare la sveglia.

 **N.B.** Nella schermata **Sveglie** è possibile aggiungere anche una nuova sveglia, toccando il pulsante Menu  → **Aggiungi allarme**.

Per disabilitare temporaneamente una sveglia

Nella schermata **Svegli**, cancellare la barra verde dell'ora della sveglia che si desidera disabilitare.

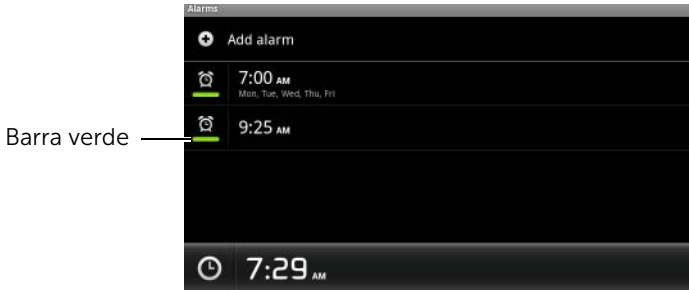

Per eliminare una sveglia

- 1 Nella schermata **Svegli**, toccare l'ora della sveglia che si desidera eliminare.
- 2 Nella schermata **Imposta allarme**, toccare **Elimina**.

Per disattivare l'audio di tutte le sveglie

È possibile cambiare le impostazioni per scegliere se la sveglia deve squillare quando il dispositivo è in Modalità silenziosa.

- 1 Nella schermata **Svegli**, toccare il pulsante Menu  → **Impostazioni**.
- 2 Toccare **Allarme in mod. silenziosa** per impostare se la sveglia deve squillare quando il dispositivo è in Modalità silenziosa.

Calcolatrice

- 1 Toccare il pulsante Utilità di avvio  → **Calcolatrice**. Si apre il pannello base della calcolatrice.
- 2 Eseguire i calcoli toccando i pulsanti corrispondenti nel pannello della calcolatrice; toccare il pulsante **CANCELLA** per cancellare i numeri o i simboli visualizzati.

- 3 Per eseguire calcoli avanzati, muovere rapidamente il pannello base della calcolatrice all'estrema sinistra e mostrare il pannello avanzato, o toccare il pulsante Menu  → **Pannello avanzato**.

Registratore suoni

Aprire questa applicazione per registrare voce e suoni e quindi riprodurli. È possibile anche impostare la registrazione come suoneria per il dispositivo.



 **N.B.** Registratore suoni supporta solo la registrazione in formato amr.

- 1 Toccare il pulsante Utilità di avvio  →

Registratore suoni .

- 2 Toccare  per cominciare la registrazione.
- 3 Toccare  per terminare la registrazione.
- 4 Toccare  per cominciare la riproduzione della registrazione; toccare  per interrompere la registrazione.
- 5 Toccare **Salva questa registrazione** per salvare la registrazione nella scheda microSD.
- 6 Per riprodurre nuovamente una registrazione di suoni, toccare il pulsante Utilità di avvio  → **Musica**  → **Brani**, quindi selezionare una registrazione da riprodurre. Per informazioni su **Musica**, consultare Musica.

Voice Dialer

Toccare il pulsante Utilità di avvio  → **Voice Dialer** .

Con Voice Dialer, è possibile effettuare chiamate ed eseguire applicazioni pronunciando al dispositivo comandi vocali corrispondenti.

Seguire gli esempi e i prompt visualizzati per pronunciare i comandi vocali che attivano le azioni necessarie.

Per pronunciare un comando vocale per eseguire un'azione

- 1 Quando Voice Dialer richiede con degli esempi di comandi vocali, come per chiamare un contatto, pronunciare il comando che includa il nome del contatto che si desidera chiamare. Per esempio, se si desidera chiamare un contatto di nome John, utilizzare questo comando **Chiama <Nome o n.>** e pronunciare "Chiama John" al dispositivo.
- 2 Una volta che il dispositivo riconosce il comando, elenca automaticamente le azioni corrispondenti. È possibile ora scegliere di chiamare un contatto o aprire un'applicazione dall'elenco.





SIM Manager

Toccare il pulsante Utilità di avvio  → **SIM Manager** .

È possibile aggiungere ed eliminare i contatti nella carta SIM, e verificare il numero dei contatti e i messaggi archiviati in essa.

Per copiare le voci selezionate dai contatti presenti nel proprio dispositivo sulla carta SIM, toccare il pulsante Menu  → **Altro** → **Importa contatti**.

Riproduzione di video su dispositivi HDMI

- 1 Inserire la porta USB sul fondo del dispositivo nel connettore a 30 piedini sull'Home Dock.
- 2 Collegare il dispositivo ad un dispositivo HDMI, per esempio un monitor o una TV HDMI, utilizzando un cavo dati HDMI.
- 3 Toccare il pulsante Utilità di avvio  → **Galleria** .
- 4 Toccare l'anteprima di un video per avviare la riproduzione del video.
- 5 La schermata del dispositivo visualizza **Uscita video** per chiedere la conferma da parte dell'utente. Toccare **Sì** per riprodurre il video nello schermo del dispositivo HDMI collegato. Toccare **No** se si desidera riprodurre il video nel dispositivo.
- 6 Per far passare la riproduzione del video dalla schermata del dispositivo allo schermo HDMI, toccare il pulsante Menu  → **Modifica uscita video**.
- 7 Per controllare la riproduzione, utilizzare questi controlli nella schermata del dispositivo:
 - Toccare il pulsante  per sospendere e il pulsante  per riprendere la riproduzione.
 - Toccare o trascinare la barra di stato della riproduzione per riavvolgere o avanzare rapidamente il video.









N.B. Il dispositivo supporta file video MPEG-4/H264/H263 attraverso l'uscita HDMI.



N.B. La risoluzione dell'uscita HDMI è di 720p.

Risoluzione dei problemi

Problema	Cause possibili	Soluzioni possibili
Problemi relativi alle chiamate telefoniche		
Errore della scheda SIM	Malfunzionamento o danno della scheda SIM.	Portare la scheda SIM al provider di servizi per testarla.
	La scheda SIM non è correttamente inserita.	Inserire correttamente la scheda SIM.
	Sporco o polvere sui contatti metallici della scheda SIM.	Utilizzare un panno morbido e asciutto per pulire i contatti metallici della scheda SIM.
Scarsa ricezione	I segnali di rete sono troppo deboli nella posizione corrente; per esempio, in un seminterrato o vicino ad un alto edificio. Le trasmissioni wireless possono non raggiungerlo efficacemente.	Spostarsi in una posizione in cui il segnale di rete può essere adeguatamente ricevuto.
	La rete è occupata al momento (per esempio, durante le ore di punta, può esserci troppo traffico di rete per gestire ulteriori chiamate).	Evitare di utilizzare il dispositivo in tali momenti oppure riprovare dopo aver atteso per poco tempo.
	Si è troppo lontani da una stazione di base del proprio provider di servizi.	È possibile richiedere una mappa dell'area dei servizi al proprio provider di servizi.

Problema	Cause possibili	Soluzioni possibili
Non è possibile effettuare chiamate in uscita	La scheda SIM non è installata.	Installare una carta SIM valida nel dispositivo.
	Segnale scarso.	Spostarsi in uno spazio aperto o, se si è all'interno di un edificio, spostarsi più vicino ad una finestra.
	Il dispositivo è in modalità Aereo senza connettività wireless.	Toccare l'area di stato sulla barra di stato e deselezionare la casella di controllo Modalità aereo.
	È stata abilitata la funzionalità Blocco chiamate.	Toccare il pulsante Pagina iniziale  → il pulsante Menu  → Impostazioni → Impostazioni chiamate → Blocco chiamate → Disattiva tutto .
	È stato abilitato Numeri di selez. fissa.	Toccare il pulsante Home  → il pulsante Menu  → Impostazioni → Impostazioni chiamate → Numeri di selez. fissa . Disabilitare Numeri di selez. fissa (FDN).
Non è possibile rispondere alle chiamate in arrivo	Segnale scarso.	Spostarsi in uno spazio aperto o, se si è all'interno di un edificio, spostarsi più vicino ad una finestra.
	Il dispositivo è in modalità Aereo senza connettività wireless.	Toccare l'area di stato sulla barra di stato e deselezionare la casella di controllo Modalità aereo.
	È stata abilitata la funzionalità Blocco chiamate.	Toccare il pulsante Home  → il pulsante Menu  → Impostazioni → Impostazioni chiamate → Impostaz. di chiamata GSM → Blocco chiamate → Disattiva tutte .





Problema	Cause possibili	Soluzioni possibili
Non è possibile aggiungere contatti al dispositivo	La memoria per archiviare i contatti è già piena.	Eliminare dal dispositivo i recapiti non necessari.
Eco o rumore	Scarsa qualità della linea interurbana della rete da parte del provider di servizi o scarsa qualità della linea telefonica locale.	Riattaccare e richiamare. È possibile che si passi ad una linea interurbana o linea telefonica di una rete di qualità migliore.
Rumori durante una chiamata	È possibile che ci si trovi vicino ad una forte sorgente elettromagnetica (come una TV, un forno a microonde, ecc.) durante una chiamata.	Spostarsi in un'altra posizione per ridurre gli effetti dell'interferenza.
Non è possibile abilitare alcune funzionalità di chiamata	Il provider di servizi non supporta queste funzionalità o l'utente non ha richiesto i servizi che forniscono queste funzionalità.	Contattare il provider di servizi.
Il codice PIN è bloccato	È stato immesso un codice PIN errato per tre volte consecutive.	Contattare il provider di servizi. Se il provider di servizi fornisce il codice PUK della scheda SIM, utilizzarlo per sbloccare la scheda SIM.
Problemi relativi al sistema		
La batteria non si carica	La batteria o il caricabatteria è danneggiato.	Contattare il rivenditore.
	La temperatura del dispositivo è inferiore a 0 °C o superiore a 45 °C.	Regolare l'ambiente di carica della batteria per evitare temperature estreme.
	Mancato contatto tra la batteria e il caricabatteria.	Controllare tutti i connettori per accertarsi che tutte le connessioni siano state effettuate adeguatamente.

Problema	Cause possibili	Soluzioni possibili
Non è possibile accendere il dispositivo.	La batteria è scarica.	Caricare il dispositivo.
	Il coperchio posteriore si è staccato.	Accertarsi che il coperchio posteriore sia fissato saldamente al dispositivo.
	Il sistema del dispositivo è corrotto	Consultare pagina 168 per soluzioni.
	I contatti della batteria non sono puliti.	Chiedere assistenza al rivenditore per pulire i contatti.
Il dispositivo si spegne automaticamente	Il coperchio posteriore si è staccato.	Accertarsi che il coperchio posteriore sia fissato saldamente al dispositivo.
Tempo di standby ridotto	La durata del tempo di standby è influenzata dalla configurazione del sistema del provider di servizi. Lo stesso dispositivo utilizzato con diversi sistemi di provider di servizi non ha la stessa durata del tempo di standby.	Se ci si trova in un'area in cui il segnale di rete è debole, spegnere temporaneamente il dispositivo.
	La batteria è scarica. In ambienti a temperatura elevata, la durata della batteria è ridotta.	Utilizzare una nuova batteria.
	Se non è possibile connettersi alla rete, il dispositivo continua ad inviare segnali man mano che tenta di individuare una stazione di base. Questa operazione consuma l'autonomia della batteria e di conseguenza riduce il tempo di standby.	Cambiare la propria posizione in una in cui la rete è accessibile o spegnere temporaneamente il dispositivo.

Problema	Cause possibili	Soluzioni possibili
Problemi relativi alla messaggistica		
Non è possibile inviare o ricevere SMS.	Il dispositivo è in modalità Aereo senza connettività wireless.	Toccare l'area di stato sulla barra di stato e deselezionare la casella di controllo Modalità aereo.
	La potenza del segnale non è abbastanza forte.	Provare a spostarsi in una posizione diversa per una migliore ricezione del segnale.
Non è possibile inviare o ricevere un messaggio di posta elettronica.	La connessione Internet o l'impostazione della posta elettronica non è configurata correttamente.	Controllare la connessione di rete e confermare con il provider di servizi di posta elettronica se l'impostazione della posta elettronica è stata configurata correttamente.
Problemi relativi ad Internet		
Non è possibile effettuare la connessione alla rete.	Carta SIM non valida.	Contattare il provider di servizi.
	Non si è all'interno dell'area dei servizi della rete.	Controllare l'area dei servizi con il provider di servizi.
	Segnale scarso.	Spostarsi in uno spazio aperto o, se si è all'interno di un edificio, spostarsi più vicino ad una finestra.
Problemi relativi ai supporti		
Windows Media Player nel computer non può riprodurre i suoni del video acquisito utilizzando il dispositivo.	Il dispositivo registra i suoni del video in formato AMR, ma Windows Media Player non supporta la decodifica AMR.	Riprodurre il video utilizzando un lettore di video con il decodificatore AMR, come QuickTime.

Se non è possibile accendere il dispositivo a causa della corruzione del sistema, eseguire una delle seguenti azioni di ripristino:



Per ripristinare il dispositivo allo stato predefinito

- 1 Tenere premuto il pulsante di alimentazione  quindi toccare l'opzione Spegni visualizzata per spegnere il dispositivo.
- 2 Tenere premuti simultaneamente il pulsante di aumento volume  e il pulsante di riduzione volume .
- 3 Senza rilasciare i pulsanti del volume, tenere premuto il pulsante di alimentazione finché il dispositivo si accende con la schermata di configurazione.
- 4 Premere i pulsanti del volume per spostare la barra di evidenziazione visualizzata all'opzione Ripristino fabbrica.
- 5 Toccare il pulsante Fotocamera  per iniziare il processo di ripristino.
- 6 Attendere il riavvio del dispositivo.

Avvia ripristino del software

- 1 Estrarre la scheda microSD dal dispositivo.
- 2 Collegare la scheda microSD al computer usando un adattatore per microSD.
- 3 Nel computer, visitare il sito support.dell.com e seguire le istruzioni per scaricare il pacchetto di aggiornamento del software nella scheda microSD.

N.B. Il dispositivo riconosce solo il pacchetto di aggiornamento del software "Update.pkg". Rinominare il pacchetto scaricato con "Update.pkg" se non è così nominato.





- 4 Scollegare la scheda microSD dal computer e installare la scheda microSD nel dispositivo.
- 5 Seguire i punti da 1 a 3 in Per ripristinare il dispositivo allo stato predefinito per attivare la schermata di configurazione.
- 6 Premere i pulsanti del volume per spostare la barra di evidenziazione sull'opzione Aggiornamento del software tramite Update.pkg sulla scheda SD, e premere il pulsante Fotocamera  per confermare la selezione.
- 7 Premere il pulsante Fotocamera  per confermare e avviare il ripristino del software.

N.B. Se si desidera annullare il ripristino del software, premere il pulsante di riduzione del volume .

- 8 Attendere che il dispositivo carichi i file e riavviare il sistema.

Se necessario, è possibile calibrare lo schermo a sfioramento nel modo seguente:

N.B. Non toccare lo schermo durante la calibrazione.

- 1 Tenere premuto il pulsante di alimentazione  quindi toccare l'opzione Spegni visualizzata per spegnere il dispositivo.
- 2 Tenere premuti simultaneamente il pulsante di aumento volume  e il pulsante di riduzione volume .
- 3 Senza rilasciare i pulsanti del volume, tenere premuto il pulsante di alimentazione  finché il dispositivo si accende con la schermata di configurazione.
- 4 Premere i pulsanti del volume per spostare la barra di evidenziazione visualizzata all'opzione Calibrazione dello schermo.
- 5 Toccare il pulsante Fotocamera  per avviare la calibrazione dello schermo a sfioramento.
- 6 Attendere il riavvio del dispositivo.

**COMPLIES WITH
IDA STANDARDS
DA103861**



Indice analitico

A

- Account Google
 - Impostare, 92
- Android Market, 124
- Applicazioni
 - Cancellare i dati, 68
 - Collegamenti, 39
 - Definizione, 20
 - Esplorare, 38
 - Usate di recente, 39
- Audio, 131

B

- Barra di stato, 34
 - Icone, 35
- Batteria
 - Caricare, 15
 - Inserire, 13
- Bluetooth, 146

C

- Calcolatrice, 159
- Calendario, 154
- Cancellare tutti i dati, 69
- Caricamento, 15

- Carta SIM
 - Inserire, 12
- Cerca, 66
- Collegamenti, 39
 - Aggiungere, 28
 - Definizione, 21
- Collegamento
 - Ad un computer, 144
- Connessione
 - Reti mobili, 71
 - Wi-Fi, 72
- Connessione dati, 71
- Contatti, 49
 - Aggiungere, 49
 - Sincronizzare, 52
 - Visualizzare, 50
- Contenuto dell'imballaggio, 7
- Controlli, 8
 - Schermo a sfioramento, 17
- Coperchio posteriore
 - Chiudere, 14
 - Rimuovere, 12

D

- Data, 133
- Disabilitare tutte le connessioni, 74
- Dispositivo
 - Accendere, 15
 - Impostare, 12
 - Impostazioni, 68
 - Panoramica, 8
 - Personalizzare, 129
 - Proteggere, 135
 - Reimpostare, 69
 - Spegnere, 16

E

- Effettuazione chiamate, 41
- Esplorazione, 115
- Esplorazione di Google Maps, 115

F

- Facebook, 85
- Fotocamera, 141
 - Riprendere video, 143
 - Scattare foto, 142
 - Videocamera, 143
- Fuso orario, 133

G

- Galleria, 148
- Gestione SIM, 161
- Gmail, 91
- Google Maps, 100
- Google Search, 66
- Google Talk, 96

I

- Immagini e video, 148
- Impostazioni
 - Audio e suoneria, 131
 - Data e ora, 133
 - Lingua, 134
 - Schermo, 129
- Impostazioni dello schermo, 129
- Internet
 - Connessione, 71
 - Sfogliare, 75

L

- Lingua, 134
- Luoghi, 114

M

- Mappe, 100
- Menu di scelta rapida, 59
- Messaggi
 - Comporre, 53
 - Ricevere, 57
- Messaggio di testo, 53
- Messaggistica, 53
- microSD, 144
 - Disattivare la memoria USB, 145
 - Formattare, 68
 - Impostare come unità USB, 144
 - Installare, 13
 - Rimuovere, 69
 - Smontare, 69
- Modalità Aereo, 74
- Musica, 151
 - Creare una playlist, 153
 - Riproduzione, 152

N

- Notizie e tempo, 120

O

- Ora, 133

P

- Personalizzare, 129
- PIN
 - Abilitare, 139
 - Dispositivo, 137
 - Modificare, 140
- Posta elettronica, 82
- Pulsante
 - Alimentazione e sospensione/riattivazione, 9
 - Aumento/Riduzione volume, 8
 - Fotocamera, 9
 - Indietro, 9
 - Menu, 9
 - Pagina iniziale, 10

R

- Registratore, 160
- Reti mobili, 71
- Ricerca vocale, 66
- Ripristino di fabbrica, 69
- Ripristino software di emergenza, 168
- Risoluzione dei problemi, 163

S

Schermata Pagina iniziale, 21
Personalizzare, 27

Schermo

Accendere/Spegnere, 16
Calibrazione, 169
Orientamento, 20

Schermo a sfioramento, 17

Sensore, 10

Sensore di luminosità
ambientale, 10

Sensori di prossimità, 10

Sequenza di sblocco dello
schermo, 135

Creare, 135
Disabilitare/modificare, 136
Impostazioni, 137

Sincronizzare i dati di
Google, 128

Software

Aggiornare, 70
Ripristino, 168

Stage

Desktop, 21
Schermata Pagina iniziale, 21
Widget, 24

Suoneria, 131

Sveglia, 157

T

Tastiera, 60

Tastiera su schermo, 60

Twitter, 88

V

Video

Riprodurre in dispositivi
HDMI, 162

Videocamera, 143

Voice Dialer, 160

W

Web

Applicazioni, 85
Segnalibri, 80

Widget

Aggiungere, 30
Definizione, 20
Google Search, 66

Wi-Fi, 72

Y

YouTube, 122